

Håndbog

BeoVision 4 omfatter de produkter, der er vist til højre. Der henvises til de enkelte dele ved hjælp af deres navne i vejledningen og håndbogen. Der henvises til hele opsætningen som BeoVision 4.

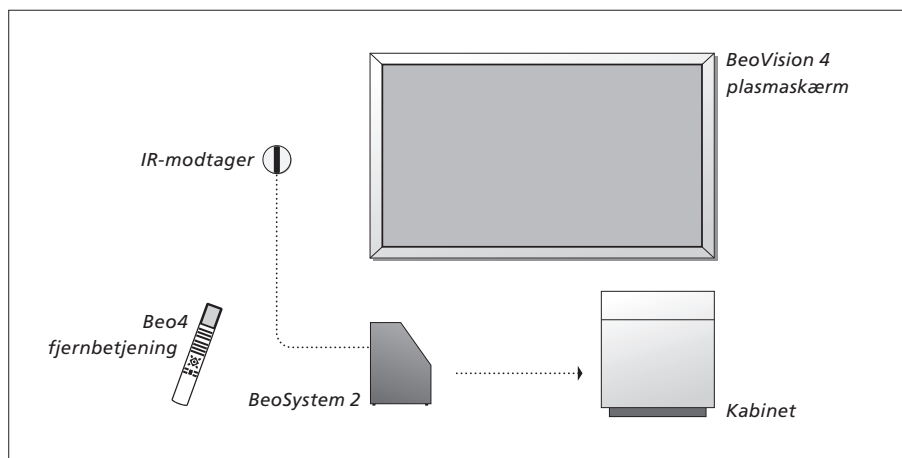

Forklaring på de symboler, der anvendes i vejledningen og håndbogen

Knapper på Beo4 fjernbetjeningen

TV LIST



Displayvisning på Beo4 fjernbetjeningen

STORE

Displayvisning på skærmen

TV 12

Vejledningen og håndbogen

Denne håndbog indeholder oplysninger om tilslutning og betjening af eksternt udstyr, samt en oversigt over skærmmenuerne. Vejledningen indeholder alt, hvad du har brug for at vide om dine Bang & Olufsen produkter.

Vi forventer, at din Bang & Olufsen forhandler leverer, installerer og sætter produkterne op. De oplysninger, der er nødvendige for at installere og sætte dem op, findes i vejledningen og håndbogen. De kan være nyttige, hvis du flytter produkterne eller udvider systemet på et senere tidspunkt.

Vejledningen og håndbogen indeholder begge et indeks, der kan hjælpe dig med at finde et bestemt emne, du gerne vil vide mere om.

Placering, tilslutning og vedligeholdelse, 4

Find ud af, hvordan du håndterer og placerer BeoVision 4, tilslutter ekstra videoudstyr, og hvor stikkene er placeret.

Højtalertilslutninger – surround sound, 13

Find ud af, hvordan du forvandler BeoVision 4 til et surround sound system.

Tilslutning af ekstraudstyr, 18

Find ud af, hvordan du tilslutter en set-top boks, dekoder, HD-kilde (High Definition) eller en PC til BeoSystem 2, og hvordan du registrerer ekstraudstyr.

Musiksystem med BeoVision 4, 26

Find ud af, hvordan du tilslutter et musiksystem til BeoSystem 2 og betjener et integreret musik-/videosystem.

Fordeling af lyd og billeder med BeoLink, 28

Find ud af, hvordan du foretager linktilslutninger, betjener et linksystem og sætter BeoVision 4 op i et linkrum.

Tilpasning af Beo4, 32

Find ud af, hvordan du tilføjer og fjerner Beo4 funktioner.

Menuer, 34

Oversigt over skærmmenuer.

Indeks, 41

Opsætning af BeoVision 4 og BeoSystem 2

Det anbefales at følge nedenstående fremgangsmåde, når du sætter BeoVision 4 op:

- Pak systemet og skærmen ud.
- Overvej, hvilke omgivelser der er bedst. Retningslinier er angivet på denne side.
- Monter vægbeslaget som beskrevet i den vejledning, der følger med vægbeslaget.
- Tilslut skærmen.
- Monter IR-modtageren.
- Tilslut højttalere og ekstraudstyr som beskrevet på de følgende sider.

Sæt ikke stikket fra systemet i stikkontakten, før skærm, højttalere og andet udstyr er tilsluttet!

Hvis du ønsker yderligere oplysninger om stikpanelet på BeoSystem 2, skal du se kapitlet "Stikpanelet på fronten af BeoSystem 2" på side 12.

Før du starter...

- Sørg for, at produkterne sættes op, placeres og tilsluttes i overensstemmelse med denne vejledning.
- Anbring ikke genstande ovenpå BeoSystem 2 eller skærmen.
- Produkterne er udelukkende beregnet til indendørs brug i tørre omgivelser ved en temperatur på mellem 10 og 40°C.
- Forsøg aldrig at åbne produkterne. Dette skal overlades til kvalificeret servicepersonale.

BeoSystem 2:

- Placer BeoSystem 2 i kabinettet. Hvis du ikke ønsker at bruge kabinettet, skal du sørge for, at der er plads nok omkring BeoSystem 2 til at sikre tilstrækkelig ventilation.
- Anbring altid BeoSystem 2 på en solid og jævn overflade.

Plasmaskærmen:

- På grund af skærmens vægt bør to personer altid hjælpes ad med at løfte og flytte den.
- Hold fast i de øverste og nederste hjørner, når skærmen løftes.
- Skærmen skal hele tiden være i en oprejst position, mens den bæres.
- Hvis det er nødvendigt at lægge skærmen ned, før den placeres, anbefales det at lade den hvile i en oprejst position på den nederste kant på en stabil og plan overflade.
Skærmen er ikke beregnet til at stå alene. Den skal støttes, indtil den er monteret på vægbeslaget!
- Billedet kan blive forvrænget ved højder, hvor lufttrykket er mindre end 833 hPa (ca. 1500 meter eller mere over havets overflade).
- Når skærmen monteres på vægbeslaget, skal der være ca. 10 cm foroven, fornedet og ved siderne.

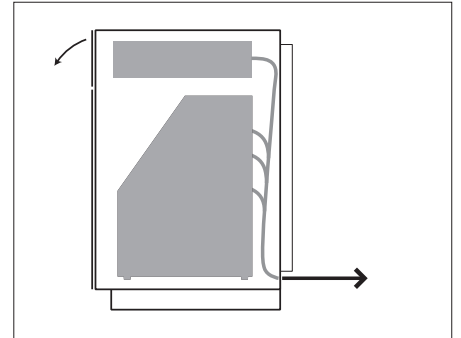

Placer BeoSystem 2 i kabinettet. Når tilslutningerne er gennemført, skal bagdækslet fastgøres med de fire skrue, der følger med kabinettet.

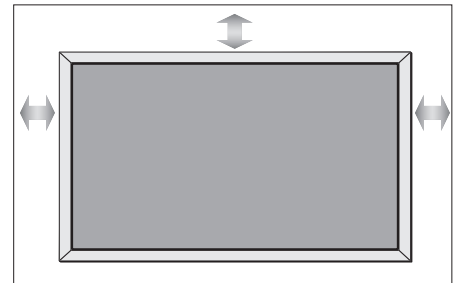

Oversigt over stik

BeoSystem 2:

- 1 Netafbryder
- 2 Stik til IR-modtager
- 3 Stikpanel på produktet
- 4 Lysnettilslutning
- 5 Stik til plasmaskærm
- 6 Højtalerstikpanel og digitalt indgangsstikpanel
- 7 AV- og antennestikpanel
- 8 Blæserstik

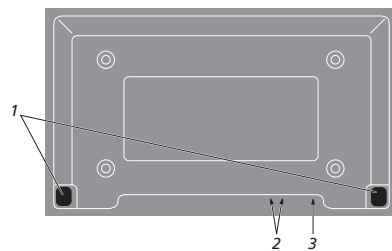
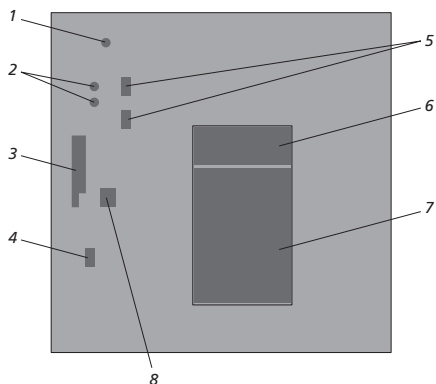

Plasmaskærmen:

- 1 Højtalertilslutningspaneler*
- 2 A/V-tilslutningspanel
- 3 Lysnettilslutning

For at få yderligere oplysninger om stikkene skal du se kapitlet "Stikpaneler" på side 9.

*Eksterne højttalere skal tilsluttes til højtalerstikkene på BeoSystem 2, ikke til plasmaskærmen!

Monter og tilslut IR-modtageren

For at gøre det nemmere at fjernbetjene BeoVision 4 og alt tilsluttet udstyr skal du tilslutte IR-modtageren til BeoSystem 2.

IR-modtageren er en slags "øje", der kan modtage signaler fra Beo4 fjernbetjeningen og sende dem til BeoSystem 2. BeoSystem 2 sender derefter de relevante signaler til plasmaskærmen eller andet tilsluttet udstyr.

Når du monterer IR-modtageren, skal du sørge for at placere modtageren på den samme væg som skærmen. Hvis IR-modtageren er placeret forkert, kan det lys, der udsendes af skærmen, genere fjernbetjeningen af BeoVision 4!

Når du har monteret IR-modtageren som vist på denne side, skal du tilslutte den til IR IN-stikket på BeoSystem 2.

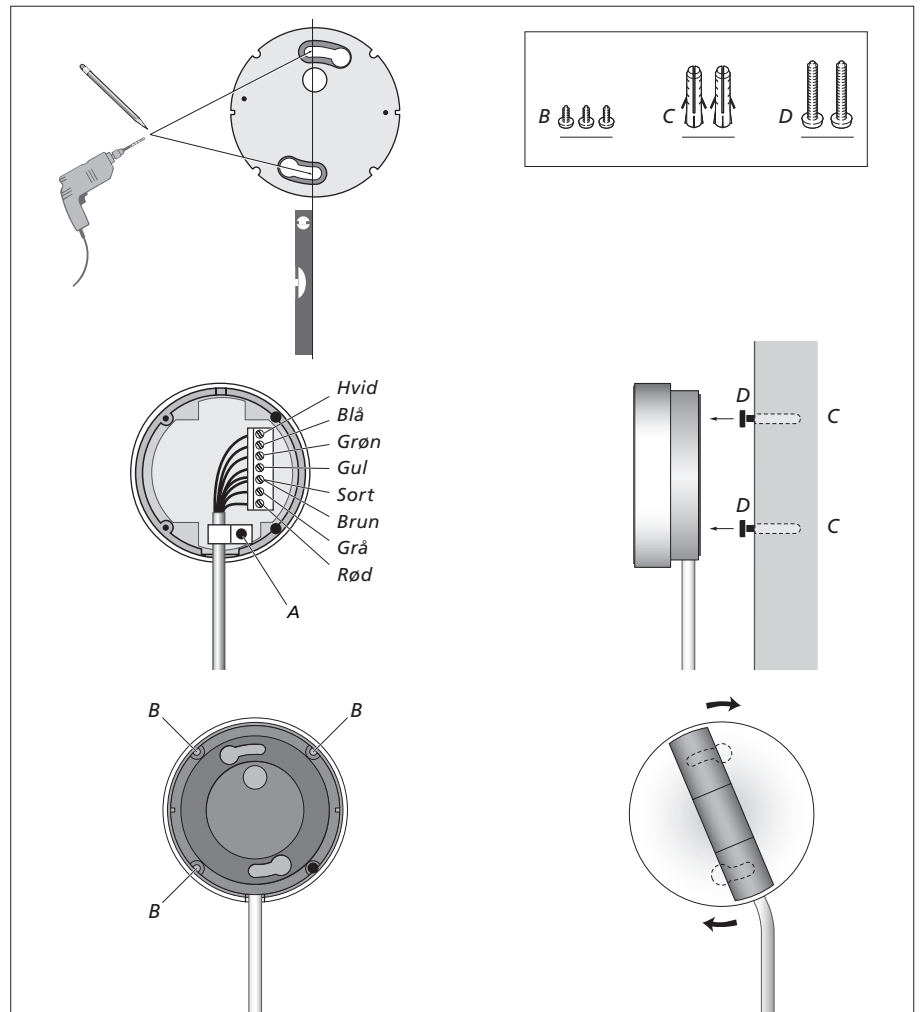

Tilslut plasmaskærmen

Du kan om nødvendigt få længere kabler hos din Bang & Olufsen forhandler. De to stik i enden af kablet passer kun til bestemte stik, så hvis du følger nedenstående fremgangsmåde, er det ikke muligt at tilslutte kablerne forkert:

- Sæt det ene 15-benede stik i stikket mærket RGB på BeoSystem 2, og det 9-benede stik i samme ende i stikket mærket RS232 på BeoSystem 2.
- Sæt det 15-benede stik i den modsatte ende i stikket mærket PC IN på skærmen, og det 9-benede stik i den samme ende i stikket mærket SERIAL på skærmen.
- Sæt IR-senderen i det relevante IR IN-stik på BeoSystem 2.
- Sæt de to netledninger i stikkene på BeoSystem 2 og skærmen, men sæt dem ikke i stikkontakten endnu!

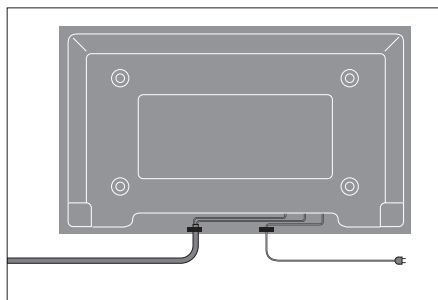
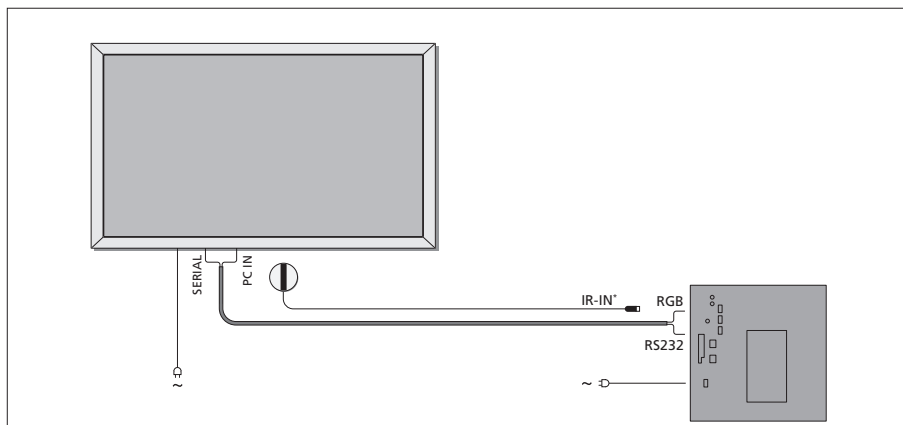

Netledningen skal sikres i kabelbinderen, som vist på illustrationen. Ellers kan netledningen blive rykket ud af stikket.

Antenne- og lysnettilslutning

Sørg for, at BeoSystem 2 og skærmen er placeret korrekt, før du tilslutter systemet.

- > Sæt stikket fra skærmen i stikkontakten.
- > Sæt antennen i stikket mærket VHF/UHF på BeoSystem 2.
- > Sæt stikket fra BeoSystem 2 i stikkontakten.

Hvis du ikke har tilsluttet højttalere endnu, eller du ønsker at tilslutte andet udstyr til BeoSystem 2, skal du ikke sætte stikket i stikkontakten endnu!

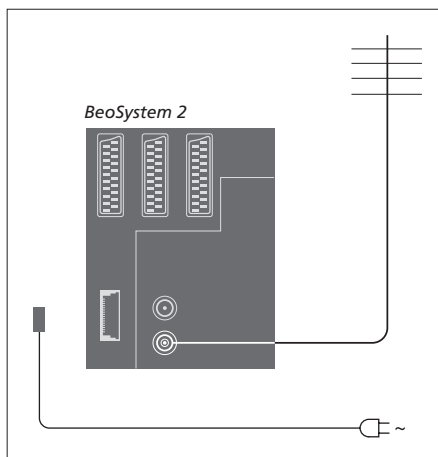

Når tilslutningerne er gennemført...

Tænd for netafbryderen bag på BeoSystem 2. Systemet står i stand-by og er klar til brug. Nu kan du begynde at indstille kanaler, som forklaret i "Indstilling af tv-kanaler" på side 26 i vejledningen.

BeoVision 4 er beregnet til at stå i stand-by, når det ikke er i brug. For at gøre det lettere at bruge fjernbetjeningen er det derfor vigtigt, at du lader netafbryderen være tændt.

Vedligeholdelse

Almindelig vedligeholdelse, f.eks. rengøring, er brugerens ansvar. Følg vejledningen til højre for at opnå det bedste resultat. Kontakt din Bang & Olufsen forhandler for at få nærmere oplysninger om almindelig vedligeholdelse.

Rengør overflader...

Tør støv af overfladerne med en tør, blød klud. Fedtpletter eller vanskeligt snavs fjernes med en grundigt opvredet, blød og fnugfri klud dyppet i vand tilsat nogle få dråber mildt vaskemiddel, f.eks. et opvaskemiddel. Stande og vægbeslag skal rengøres på samme måde.

Plasmaskærmen...

Rengør kun med en tør, blød klud. Anvend ikke flydende rensmidler eller sprays.

Lad ikke stillbilleder blive stående på skærmen i længere tid, da der kan opstå permanente efterbilleder på skærmen. Stillbilleder er f.eks. logoer, videospil, computerbilleder og billeder, der vises i billedformatet 4:3.

Rengør Beo4 fjernbetjeningen

Tør Beo4 fjernbetjeningen med en blød, fnugfri og grundigt opvredet klud.

Skift batterier på Beo4...

Når teksten "BATTERY" vises i Beo4's display, skal batterierne i fjernbetjeningen skiftes.

Beo4 bruger tre batterier. Brug kun 1,5 volt (størrelse AAA) alkaliske batterier. Skift batterierne som vist på denne side. Læg en finger ovenpå batterierne, indtil låget er sat på plads.

Når du har skiftet batterierne, skal du vente ca. 10 sekunder, indtil displayet viser "TV". Så er Beo4 fjernbetjeningen atter klar til brug.



Brug aldrig sprit eller andre opløsningsmidler til rengøring af BeoVision 4!

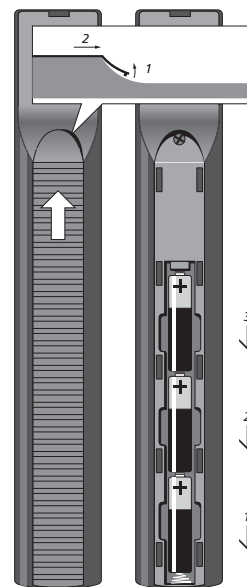

BEMÆRK! Hvis frontglasset revner eller på anden måde beskadiges, skal det straks udskiftes, da det ellers kan forårsage personskade. Kontakt din Bang & Olufsen forhandler.

Stikpanelet på BeoSystem 2 giver dig mulighed for både at tilslutte indgangskabler og forskelligt ekstraudstyr, f.eks. en DVD-afspiller eller et musiksystem fra Bang & Olufsen som et linksystem.

V.TAPE-, AV- og DECODER-stikkene er tilgængelige for tilslutning af ekstra-udstyr.

Alt udstyr, som du tilslutter disse stik, skal registreres i menuen *Connections*. Se kapitlet *”Registrering af ekstra videoudstyr”* på side 32 i vejledningen for at få yderligere oplysninger.

AV- og antennestikpanel

V.TAPE

21-benet stik til tilslutning af en BeoCord V 8000 videobåndoptager.

AV

21-benet stik til AV-tilslutning af andet udstyr, f.eks. en DVD-afspiller, en set-top boks eller en ekstra dekoder. Baseband-dekodere må ikke tilsluttes her.

DECODER

21-benet stik til tilslutning af en ekstra set-top boks eller en primær dekoder. Stikket giver mulighed for enten at tilslutte en AV-dekoder eller en RF-dekoder.

Stikket kan i stedet bruges til en AV 2 Expander, som giver mulighed for samtidig at tilslutte en dekoder eller andet ekstra videoudstyr, der ikke er fra Bang & Olufsen.

MASTER LINK

Stik til tilslutning af et kompatibelt Bang & Olufsen musiksystem.

Stikket bruges også til fordeling af lyd i hele huset via BeoLink.

LINK

Antenneudgangsstik til fordeling af videosignaler til andre rum.

VHF/UHF

Antenneindgangsstik fra dit eksterne antenne- eller kabel-tv-net.

ATTN. ON/OFF

Antennesignaldæmper. Valgmulighederne er:

- OFF: Normal indstilling
- ON: Signaler dæmpet

IR OUTPUT

Til tilslutning af en set-top boks.

VGA-IN

Stik til tilslutning af en High Definition videokilde eller en PC.

SPDIF 3

Digitalt indgangsstik til tilslutning af f.eks. en DVD-afspiller. SPDIF 3 er til digitalt input fra udstyr, der er tilsluttet VGA-IN-stikket på BeoSystem 2.

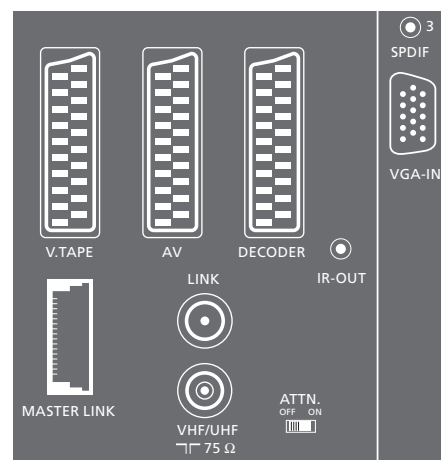

AV- og antennestikpanel.

Højtalerstikpanel og digitalt indgangsstikpanel

FRONT

Disse to stik bruges til tilslutning af de eksterne fronthøjtalere i en surround sound opsætning.

CENTRE

Stik til tilslutning af centerhøjtalere i en surround sound opsætning.

REAR

Disse to stik bruges til tilslutning af baghøjtalerne i en surround sound opsætning.

SUBWOOFER

Dette stik bruges til tilslutning af en BeoLab 2 subwoofer i en surround sound opsætning.

SPDIF 1

Digitalt indgangsstik til tilslutning af f.eks. en DVD-afspiller. SPDIF 1 er til digitale input fra udstyr tilsluttet AV-stikket på BeoSystem 2.

SPDIF 2

Digitalt indgangsstik til tilslutning af f.eks. en DVD-afspiller. SPDIF 2 er til digitale input fra udstyr tilsluttet V.TAPE-stikket på BeoSystem 2.

Hvis V.TAPE-stikket er indstillet til *V.Mem* eller *None*, er SPDIF 2-stikket i stedet dedikeret til udstyr, der er tilsluttet DECODER-stikket.

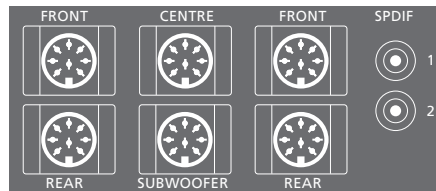

Ekstra stik

ON/OFF

Netafbryder.

IR IN

Til tilslutning af en BeoLink IR-modtager, der gør det muligt at fjernbetjene BeoVision 4.

MAINS

Tilslutning til lysnet.

RGB

Til tilslutning af skærmen.

RS232

Til tilslutning af skærmen.

FAN

Til tilslutning af en ekstern blæser.

S-VHS / VIDEO / R / L / PHONES

Stik til videokamera og hovedtelefoner. Hvis du vil have yderligere oplysninger, skal du se kapitlet "Stikpanelet på fronten af BeoSystem 2" på side 12.

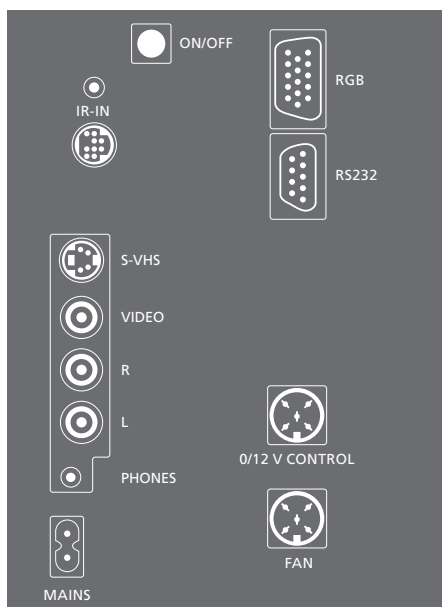

Stikpanel – plasmaskærm

Stikpanelet bag på skærmen indeholder stik til tilslutning til BeoSystem 2.

DVI

Stik til tilslutning af en High Definition videokilde eller en PC.

PC IN

Stik, der bruges til tilslutning til RGB-stikket på BeoSystem 2.

SERIAL

Stik, der bruges til tilslutning til RS232-stikket på BeoSystem 2.

Til montøren...

Når tilslutningerne er gennemført, skal du vælge skærmtype i en Service menu.

Mens BeoVision 4 er tændt...

- > Tryk på **MENU** for at hente hovedmenuen frem.
- > Tryk på **▼** for at fremhæve *Setup*, og tryk derefter på **GO**.
- > Tryk på **0** to gange efterfulgt af **GO**. Menuen *Service* vises.
- > Tryk på **1** for at hente menuen *Monitor* frem.
- > Tryk på **▼** for at fremhæve *Plasma version setup*, og tryk derefter på **GO**.
- > Tryk på **▲** eller **▼** for at vælge skærmtype, og tryk på **GO** for at gemme indstillingen.
- > Tryk på **EXIT** for at forlade menuen.
- > Tryk på **•** for at slukke for systemet.

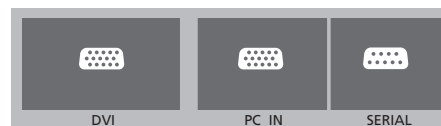

VIGTIGT! Hvis du ønsker at slutte en computer til skærmen og bruge skærmen som computerskærm, skal du sørge for at afbryde strømmen til BeoSystem 2, BeoVision 4, computeren og alt det udstyr, der er tilsluttet computeren, før du forbinder computeren og skærmen. Computeren skal være tilsluttet et jordet vægstik som angivet i computerens opsætningsinstruktioner.

Stikpanelet på fronten af BeoSystem 2

Du kan tilslutte hovedtelefoner og lytte til et tv-program, eller du kan tilslutte et videokamera og se dine hjemmevideoptagelser på BeoVision 4. Hvis du f.eks. har tilsluttet en BeoCord V 8000 videobåndoptager, kan du kopiere videokameraoptagelser til et videobånd.

Stikpanelet på fronten

S-VHS

Kun til tilslutning af et S-VHS eller Hi-8 videokamera.

VIDEO – R – L

Disse stik bruges til tilslutning af et videokamera:

R – L: Til tilslutning af lyd (henholdsvis højre og venstre lydkanal).

VIDEO: Til videosignalet.

PHONES

Du kan sætte stereohovedtelefoner i stikket mærket PHONES. BeoSystem 2's højttalere kan derefter frakobles ved at trykke i midten på Beo4's lydreguleringsknap.

Se videokameraoptagelser på BeoVision 4

Hvis du vil se videokameraoptagelser, skal du tilslutte videokameraet og tænde for BeoVision 4. Når du starter afspilningen på dit kamera, registrerer BeoSystem 2 automatisk signalet, og du kan se billederne fra videokameraet på BeoVision 4.

Hvis signalet fra videokameraet er slukket...

> Tryk på LIST flere gange, indtil CAMERA vises i Beo4's display, og tryk på GO.

For at få vist CAMERA i Beo4's display skal du først tilføje dem til Beo4's liste over funktioner. Hvis du ønsker yderligere oplysninger, skal du se kapitlet "Tilpasning af Beo4" på side 32.



Kopier fra et videokamera

Hvis du f.eks. har tilsluttet en BeoCord V 8000 videobåndoptager til BeoSystem 2, og du tilslutter videokameraet til stikpanelet på fronten, kan du kopiere dine videokameraoptagelser over på et videobånd. Mens båndet kopieres, kan du se et tv-program eller sætte BeoSystem 2 på stand-by.

Sådan kopierer du en optagelse fra et videokamera...

- > Tilslut dit videokamera og start afspilningen på videokameraet.
- > Tryk på RECORD for at gøre BeoCord V 8000 klar til optagelse.
- > Tryk på RECORD igen for at starte optagelsen.
- > Tryk på VMEM, og derefter på STOP for at standse optagelsen midlertidigt.
- > Tryk på RECORD for at genoptage afspilningen af en midlertidigt standset optagelse, eller...
- > ...tryk på STOP igen for at standse optagelsen helt.

En surround sound opsætning kan nemt tilpasses til din stue. Find den ideelle lytte- og tv-position ud fra billedet. Du får den bedste lydoplevelse i det område, der skabes af højttalerne.

I en surround sound opsætning skal højttalerne kalibreres. At kalibrere betyder at justere balancen mellem højttalerne. Se de følgende sider for at få yderligere vejledning.

Placer eksterne højttalere

De tre illustrationer til højre indeholder eksempler på placering af BeoVision 4 og højttalere i forskellige typer og størrelser af rum.

Følgende retningslinier gælder for alle højttaleropstillinger:

- Brug altid de kraftigste højttalere som fronthøjttalere.
- Placer højttalerne, hvor du ønsker de skal stå, før du tilslutter dem.
- Den bedste placering af baghøjttalerne er på hver side bag din foretrukne lytteposition.
- Front- og baghøjttalerne behøver ikke nødvendigvis at være placeret i rummets hjørner.
- Hvis du tilslutter en BeoLab 2 subwoofer, kan du finde yderligere oplysninger om placeringsmuligheder i den vejledning, der følger med subwooferen.

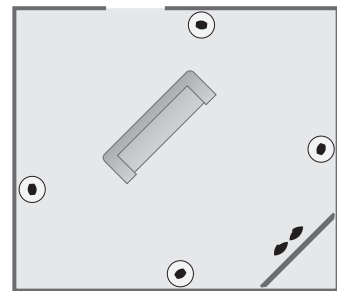
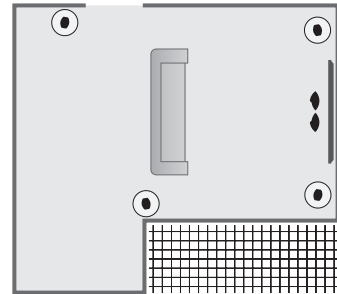
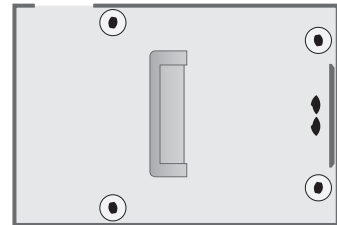

Tilslut højttalere

Du kan tilslutte Bang & Olufsen højttalere og en BeoLab 2 subwoofer til BeoVision 4 via tilslutningspanelet bag på BeoSystem 2. Højtalerne skal være Bang & Olufsens Power Link højttalere.

Du kan sløjfe signalerne igennem fra højttaler til højttaler (som beskrevet i den vejledning, der følger med højttalerne), eller du kan tilslutte den enkelte højttaler til et stik. Du kan om nødvendigt få længere kabler og adaptere hos din Bang & Olufsen forhandler.

Følg følgende tilslutninger ved hjælp af de kabler, der følger med højttalerne:

- > Tilslut de to fronthøjttalere til stikkene mærket FRONT.
- > Tilslut de to baghøjttalere til stikkene mærket REAR.
- > Tilslut centerhøjttalerne til stikket mærket CENTRE. Sløjf signalerne igennem fra højttaler til højttaler, når du tilslutter centerhøjttalerne.
- > Tilslut subwooferen til stikket mærket SUBWOOFER.

Husk altid at sætte både front- og baghøjttalernes L – R – LINE kontakt på L eller R (venstre og højre kanal) for at angive deres position i hvert højttalersæt. Sæt venstre fronthøjttaler på L, højre baghøjttaler på R osv.

Hvis du kun har ét sæt højttalere, skal du tilslutte dem til stikkene mærket FRONT.

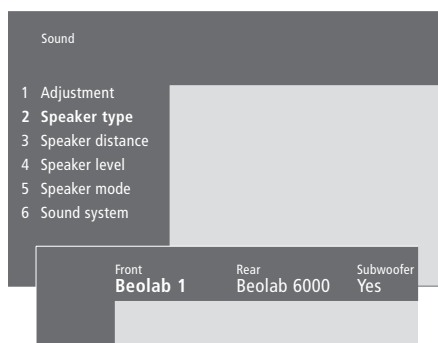
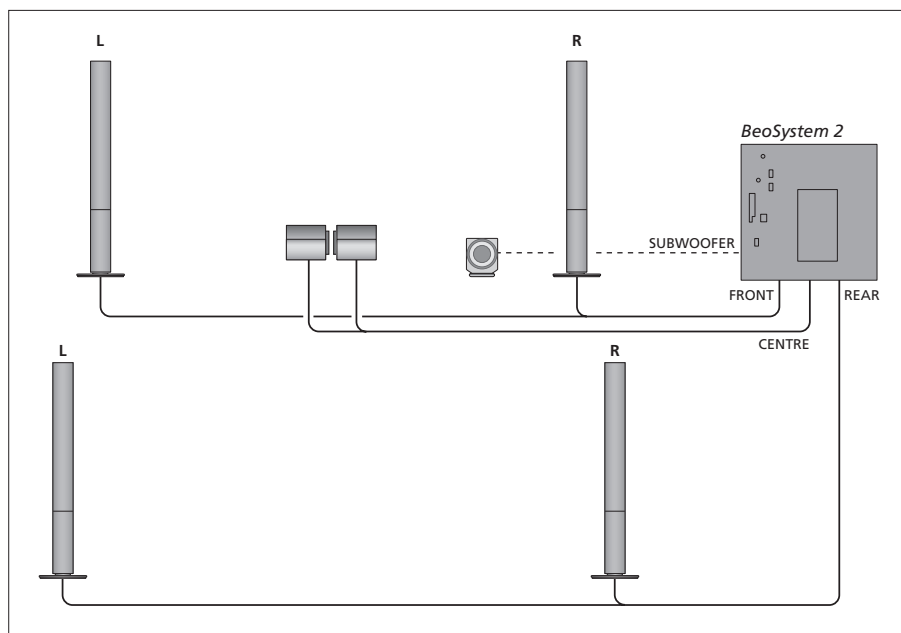

- > Tryk på **MENU** for at hente hovedmenuen frem.
- > Tryk på **3** for at hente menuen *Setup* frem.
- > Tryk på **2** for at hente menuen *Sound* frem.
- > Tryk på **2** igen for at hente menuen *Speaker type* frem.
- > Tryk på ▼ eller ▲ for at få vist din højttalertype, og på ► for at gå til næste højttalersæt. Vælg *None*, hvis der ikke er tilsluttet højttalere.
- > Hvis du har en BeoLab 2 subwoofer, skal du trykke på ► for at flytte markøren til *Subwoofer*. Tryk derefter på ▼ for at ændre feltet til *Yes*.
- > Tryk på **GO** for at gemme dine valg, eller...
- > ...tryk på **EXIT** for at forlade menuen uden at gemme.

Hvis du kun har ét sæt højttalere, skal du indstille "Front" til "None" – IKKE til din højttalertype!

Se side 38, hvis du vil have yderligere oplysninger om menuen "Speaker type".

Indstil højttalerafstand

Placer dig i din foretrukne tv-position og tænd for BeoVision 4. Indtast den omtrentlige direkte afstand i meter mellem din position og de enkelte højttalere.

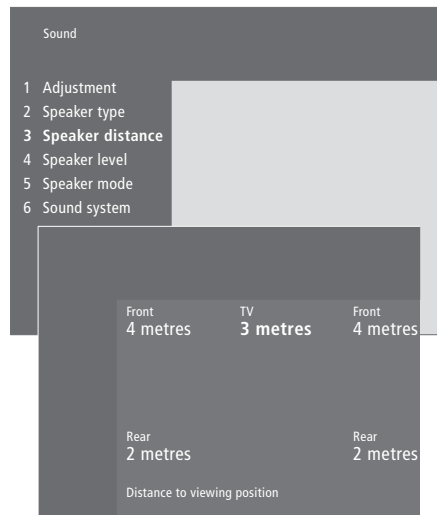

- > Tryk på **MENU** for at hente hovedmenuen frem.
- > Tryk på **3** for at hente menuen *Setup* frem.
- > Tryk på **2** for at hente menuen *Sound* frem.
- > Tryk på **3** for at hente menuen *Speaker distance* frem. De tilsluttede højttalere vises.
- > Tryk på **◀** eller **▶** for at flytte markøren fra højttaler til højttaler, og tryk på **▲** eller **▼** for at vælge afstanden i meter mellem din tv-position og hver højttaler.
- > Når du har indtastet højttalernes afstand, skal du trykke på **GO** for at gemme indstillingerne, eller...
- > ...trykke på **EXIT** for at forlade menuen uden at gemme.

Se side 38, hvis du vil have yderligere oplysninger om menuen "Speaker distance".

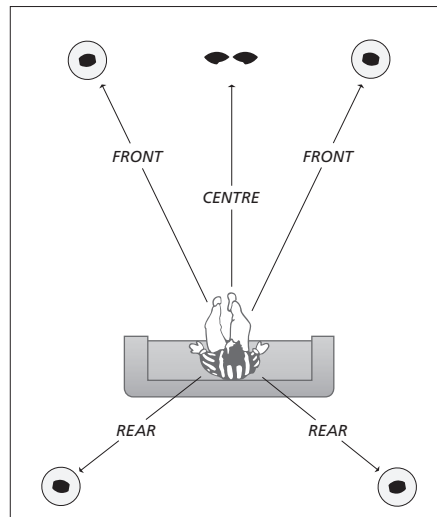

Du behøver ikke at indtaste en afstand for en BeoLab 2 subwoofer, da denne højttalers placering kun har begrænset indflydelse på lyden.

Kalibrer lydniveauet

Når du har tilsluttet de nødvendige højttalere til BeoSystem 2 i en surround sound opsætning, skal du foretage en højttalerkalibrering.

Der produceres en kalibreringslyd skiftevis i hver af de højttalere, du har tilsluttet i din surround sound opsætning. Din opgave består i at justere lydniveauet fra alle de tilsluttede højttalere, så det passer til lydniveauet fra centerhøjttalerne. Du kan vælge, om lydsekvensen skal gennemføres automatisk eller manuelt.

Når du har foretaget højttalerkalibreringen, behøver du ikke at kalibrere højttalerlyden igen, medmindre du ændrer opsætningen, f.eks. hvis du flytter en eller flere af højttalerne.

Det er ikke nødvendigt at kalibrere subwooferlyden i en surround sound opsætning. Hvis du alligevel ønsker at justere subwoofers lyd, når kalibreringen af højttalerne er gennemført, skal du se kapitlet "Justering af billed- og lydindstillinger" på side 35 i vejledningen.

Lydniveauet fra centerhøjttalerne fungerer som udgangspunkt for en sammenligning med de eksterne højttalere og kan ikke justeres.

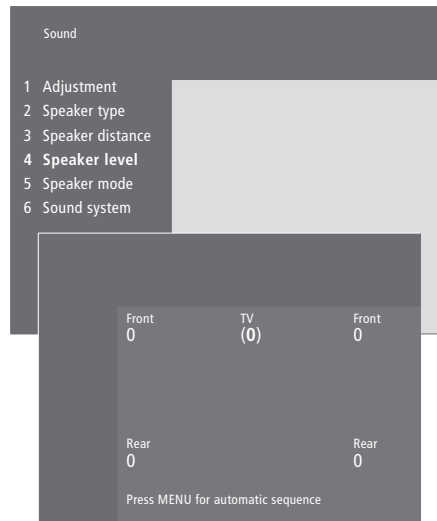

- > Tryk på **MENU** for at hente hovedmenuen frem.
- > Tryk på **3** for at hente menuen *Setup* frem.
- > Tryk på **2** for at hente menuen *Sound* frem.
- > Tryk på **4** for at hente menuen *Speaker level* frem. TV er fremhævet, og lyden tilkobles på centerhøjttalerne.
- > Tryk på **▲** eller **▼** for at justere højttalerlyden, og på **◀** eller **▶** for at gå videre til en anden højttaler.
- > Når du har justeret lyden på alle højttalerne i din surround sound opsætning, skal du trykke på **GO** for at gemme indstillingerne, eller...
- > ...trykke på **EXIT** for at forlade menuen uden at gemme.

Se side 38, hvis du vil have yderligere oplysninger om menuen "Speaker level".

Programmér en standard højtalerfunktion

Du kan programmere to standard højtalerfunktioner: Én der bruges, hver gang du tænder for en videokilde i systemet, og én der bruges, hver gang du tænder for en audiokilde, der er tilsluttet systemet. Du kan stadig vælge forskellige højtalerfunktioner, som beskrevet på side 10 i vejledningen.

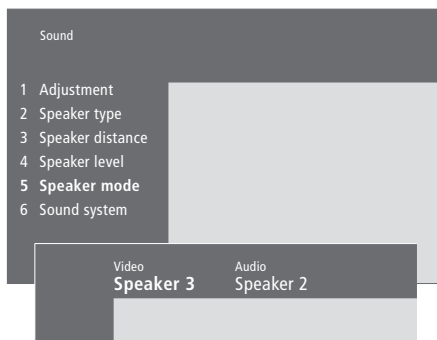

- > Tryk på **MENU** for at hente hovedmenuen frem.
- > Tryk på **3** for at hente menuen *Setup* frem.
- > Tryk på **2** for at hente menuen *Sound* frem.
- > Tryk på **5** for at hente menuen *Speaker mode* frem.
- > Tryk på **▲** eller **▼** for at skifte mellem højtalerfunktioner, og **◀** eller **▶** for at flytte mellem *Video* og *Audio*.
- > Når du har valgt dine standard højtalerfunktioner, skal du trykke på **GO** for at gemme indstillingerne, eller...
- > ...trykke på **EXIT** for at forlade menuen uden at gemme.

Se side 39, hvis du vil have yderligere oplysninger om menuen "Speaker mode".

Tilslutning af ekstraudstyr

Du kan tilslutte forskellige typer musik- eller videoudstyr til BeoSystem 2, f.eks. en videooptager, en set-top boks eller et videokamera.

Når du tilslutter andet udstyr til BeoSystem 2, skal du huske at bruge AV-stikket på BeoSystem 2 først, hvis det er ledigt.

Se de vejledninger, som følger med ekstraudstyret, for at sikre korrekt tilslutning.

Husk at registrere alt tilsluttet udstyr. Se kapitlet *”Registrering af ekstra videoudstyr”* på side 32 i vejledningen for at få yderligere oplysninger.

AV 2 Expander

Ekstraudstyret AV 2 Expander er en SCART expander til tilslutning af udstyr, der ikke er fra Bang & Olufsen, f.eks. dekodere, spillekonsoller og kameraer, som tilsluttes til DECODER-stikket på BeoSystem 2. Sæt den ene ende af et 21-benet kabel i stikket mærket TV på Expander boksen, og sæt den anden ende i stikket mærket DECODER på BeoSystem 2. Det er ikke muligt at fjernbetjene udstyr, der er tilsluttet via AV 2 Expander.

Videoptager

Tilslut en Bang & Olufsen videooptager til V.TAPE-stikket på BeoSystem 2 ved hjælp af et 21-benet kabel. Sæt kablet fra antennen i indgangsstikket på videooptageren. Før antennekablet til antenestikket på BeoSystem 2.

DVD-afspiller

Tilslut en DVD-afspiller, f.eks. en DVD 1 fra Bang & Olufsen, til BeoSystem 2 ved hjælp af et 21-benet kabel. Sæt den ene ende i stikket mærket AV på DVD-afspilleren og den anden ende i stikket mærket AV på BeoSystem 2. Sæt stikket DIGITAL OUTPUT på DVD 1 i stikket mærket SPDIF 1 på BeoSystem 2. Hvis det nødvendige kabel ikke følger med, kan du få det hos din Bang & Olufsen forhandler.

Spillekonsol, videokamera osv.

Det anbefales at bruge stikpanelet på fronten til udstyr, som tilsluttes midlertidigt, f.eks. en spillekonsol eller et videokamera. Brugen af stikkene er beskrevet i kapitlet *”Stikpanelet på fronten af BeoSystem 2”* på side 12.

Tilslut en set-top boks* til V.TAPE-, AV- eller DECODER-stikket på BeoSystem 2. Hvis alle stik er i brug, kan du også tilslutte en set-top boks til BeoSystem 2 via stikpanelet på fronten.

Du kan også tilslutte en dekoder til enten DECODER- eller AV-stikket på BeoSystem 2.

Sørg for at registrere alt udstyr i menuen *Connections*. Se kapitlet "Registrering af ekstra videoudstyr" på side 32 i vejledningen for at få yderligere oplysninger.

Hvis du har en High Definition (HD) set-top boks, skal du se side 22 for at få oplysninger om tilslutning og registrering.

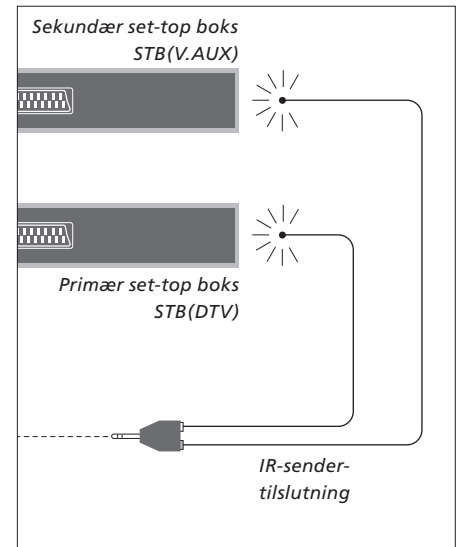
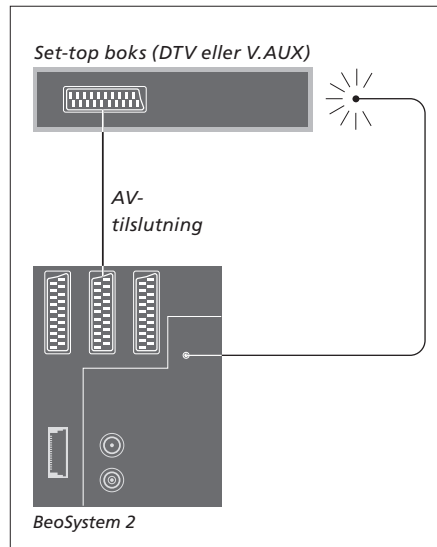

Set-top bokstilslutning

Afbryd strømmen til alle relevante systemer, før du begynder at tilslutte eksternt udstyr. Brug det 21-benede AV-kabel til at tilslutte set-top boksen til BeoSystem 2:

- > Sæt det ene stik i set-top boksen.
- > Før kablet til V.TAPE-, AV- eller DECODER-stikket bag på BeoSystem 2.
- > Sæt IR-senderen i stikket mærket IR OUTPUT på BeoSystem 2.
- > Fastgør IR-senderen til set-top boksens IR-modtager.

For at kunne bruge den fjernbetjening, som leveres sammen med set-top boksen, må du ikke dække IR-modtageren helt.

Hvis du tilslutter to set-top bokse...

- Du skal bruge en IR Y-adapter (indeksnr. 6174171) for at tilslutte to set-top bokse til BeoSystem 2. Kontakt din Bang & Olufsen forhandler. Følg nedenstående fremgangsmåde for at tilslutte to set-top bokse til BeoSystem 2:
- > Sæt, som vist, din primære og sekundære set-top boks i AV- og DECODER-stikket på BeoSystem 2 (eller DECODER- og V.TAPE-stikket, hvis du har tilsluttet udstyr til AV-stikket) via 21-benede AV-kabler.
 - > Sæt IR Y-adapteren i IR OUTPUT-stikket på BeoSystem 2.
 - > Sæt IR-senderen for din primære set-top boks i det kromfarvede stik på IR Y-adapteren, og sæt den anden ende i IR-modtageren på din primære set-top boks.
 - > Sæt IR-senderen for din sekundære set-top boks i det guldfarvede stik på IR Y-adapteren, og sæt den anden ende i IR-modtageren på din sekundære set-top boks.
 - > Registrer din primære set-top boks i menuen *Connections* som STB (DTV) og din sekundære set-top boks som STB (V.AUX).

*BEMÆRK! Set-top bokse skal sættes op i henhold til den dokumentation, der følger med dem.

Alternativ set-top bokstilslutning

Hvis både V.TAPE-, AV- og DECODER-stikket er i brug, og du ønsker at tilslutte en set-top boks, kan du tilslutte den anden set-top boks til stikpanelet på fronten.

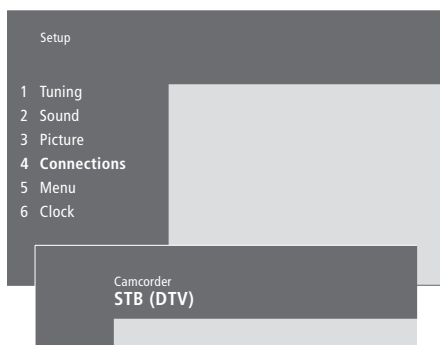

Hvis du tilslutter en set-top boks til stikpanelet på fronten...

- > Tryk på **MENU** for at hente hovedmenuen frem.
- > Tryk på **3** for at hente menuen *Setup* frem.
- > Tryk på **▼** for at flytte markøren ned til *Connections*.
- > Tryk på **MENU**. *Connections* skifter til *Camcorder*.
- > Tryk på **GO** for at hente menuen *Camcorder* frem.
- > Tryk på **▲** eller **▼** for at se dine valgmuligheder. Vælg enten *STB (DTV)* eller *STB (V.AUX)*. Du kan naturligvis også vælge *Camcorder*, hvis du har tilsluttet et videokamera til stikpanelet på fronten.
- > Tryk på **GO**.
- > Når du har registreret din set-top boks, bliver du bedt om at vælge din set-top bokstype på en skærmliste. Se kapitlet "*Registrering af ekstra videoudstyr*" på side 32 i vejledningen for at få yderligere oplysninger.
- > Når du har valgt *STB*-type, skal du trykke på **GO** for at gemme indstillingerne, eller...
- > ...trykke på **EXIT** for at forlade menuen uden at gemme.



Stikpanelet på fronten.

Få adgang til en set-top boks, der er tilsluttet til stikpanelet på fronten...

- > Hvis din set-top boks er registreret som *STB (DTV)*, skal du trykke på **DTV** på Beo4.
- > Hvis den er registreret som *STB (V.AUX)*, skal du trykke på **LIST** flere gange for at få vist *V.AUX** på Beo4, og derefter trykke på **GO**.

**For at få vist V.AUX på Beo4 skal du tilføje den til Beo4's liste over funktioner. Hvis du ønsker yderligere oplysninger, skal du se kapitlet "Tilpasning af Beo4" på side 32.*

Tilslut en AV- eller RF-dekoder

For at tilslutte en AV-dekoder (en baseband-dekoder som f.eks. Canal+) skal du tilslutte kablet fra antennen til BeoSystem 2. Tilslut AV-dekoderen til det 21-benede stik mærket DECODER på BeoSystem 2.

Hvis du ønsker at tilslutte en RF-dekoder, skal du huske at tilslutte det eksterne antennekabel til dekoderens indgangsstik og derefter føre signalet eller kablet videre til antenrestikket (mærket VHF/UHF) på BeoSystem 2. Tilslut RF-dekoderen til det 21-benede stik mærket DECODER på BeoSystem 2.

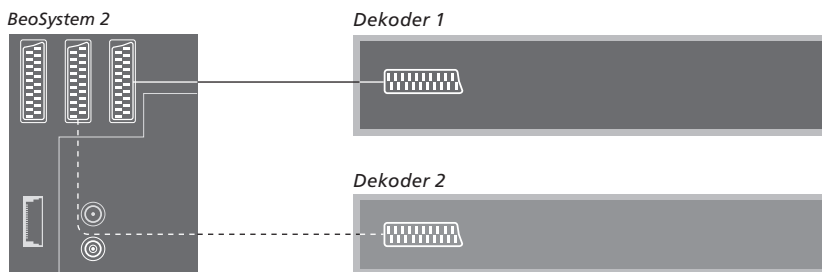

Tilslut to dekodere

Hvis du vil tilslutte to dekodere til BeoSystem 2, skal du tilslutte din primære dekoder til DECODER-stikket og din sekundære dekoder til AV-stikket på BeoSystem 2.

Tilslut ikke en MAC-dekoder til AV-stikket!

Tilslutning af en High Definition-kilde eller PC

Du kan tilslutte en High Definition (HD) kilde, som f.eks. en set-top boks eller DVD-optager, til BeoSystem 2. Dermed får du adgang til digitale videokilder. Du kan også tilslutte en PC.

Du kan også tilslutte disse kilder til BeoVision 4.

Sørg for at registrere alt tilsluttet udstyr i BeoSystem 2 i menuen *Connections*. Bemærk dog, at tilslutning af HD-kilder kan begrænse eller ændre nogle af funktionerne i BeoSystem 2. De pågældende begrænsninger og ændringer beskrives i dette kapitel.

Se side 40, hvis du vil have yderligere oplysninger om menuen *Connections*.

Tilslutning

VGA-IN-stikket på BeoSystem 2 er beregnet til tilslutning af en HD-kilde, som f.eks. en set-top boks, eller en PC. Nedenfor vises eksempler på mulige opsætninger.

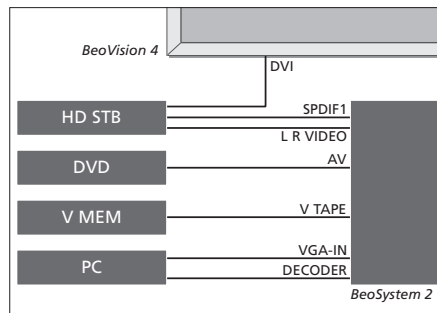

I menuen *Connections*:

- Sæt AV til DVD
- Sæt V Mem til V Mem
- Sæt Decoder til PC (VGA)
- Sæt Camera til STB (DTV/DVI) eller STB (AUX/DVI).

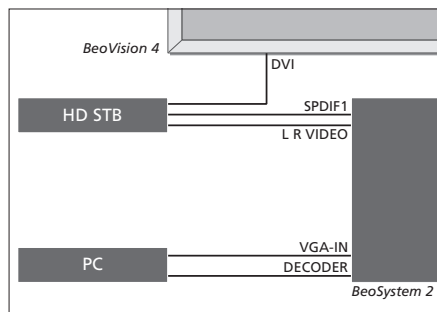

I menuen *Connections*:

- Sæt Decoder til PC (VGA)
- Sæt Camera til STB (DTV/DVI) eller STB (AUX/DVI).

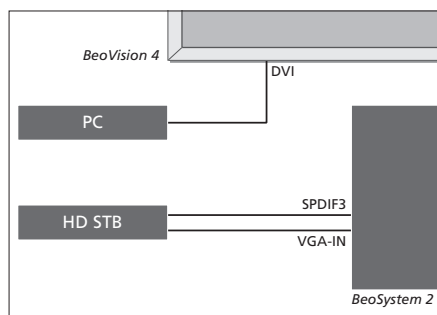

I menuen *Connections*:

- Sæt Decoder til STB (DTV/Ypbr) eller STB (AUX/Ypbr)
- Sæt Camera til PC (DVI).

Hvis du vil tilslutte en HD set-top boks eller en anden HD-kilde til BeoSystem 2, skal du være opmærksom på, at det kræver et særligt kabel, som du kan få hos din Bang & Olufsen forhandler.

Registrering

HD-udstyr kan registreres i AV-, Decoder- og Camera-stikkene. Du får adgang til Camera ved at fremhæve Decoder og trykke på knappen MENU på Beo4.

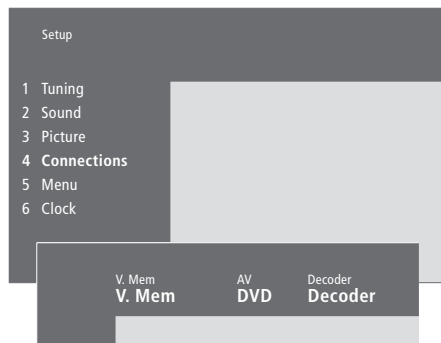

HD-muligheder i menuen **Connections**:

AV

DVD (YPbr)... til en DVD-afspiller tilsluttet VGA-IN-stikket på BeoSystem 2.

DVD2 (YPbr)... til en ekstra DVD-afspiller eller videoptager tilsluttet VGA-IN-stikket på BeoSystem 2.

Decoder

STB (DTV/YPbr), *STB (AUX/YPbr)*... til en set-top boks tilsluttet VGA-IN-stikket på BeoSystem 2.

PC (VGA)... til en PC tilsluttet VGA-IN-stikket på BeoSystem 2.

Camera

STB (DTV/DVI), *STB (AUX/DVI)*... til en set-top boks tilsluttet DVI-stikket på BeoVision 4.

PC (DVI)... til en PC tilsluttet DVI-stikket på BeoVision 4.

Få adgang til HD-kilder eller en PC

Du kan få adgang til HD-kilder via Beo4 fjernbetjeningen.

Tryk for at tænde for en set-top boks, der er registreret som STB (DTV/DVI) eller STB (DTV/Ypbr)

Tryk flere gange for at få vist V.AUX i Beo4's display

Tryk for at tænde for en kilde, der er registreret som V.AUX eller AUX, f.eks. en set-top boks, der er registreret som STB (AUX/DVI)

Tryk på LIST flere gange, indtil PC vises i Beo4's display

Tryk på GO for at tænde for en tilsluttet PC

For at kunne få vist V.AUX eller PC på Beo4's display skal du tilføje dem til Beo4's liste over funktioner. Se kapitlet "Tilpasning af Beo4" på side 32, for at få yderligere oplysninger.

Hvis du vælger PC som din kilde, kan du ikke hente hovedmenuen frem på skærmen uden at vælge en anden kilde først, f.eks. TV. Bemærk også, at justering af lysstyrke, farve, kontrast eller farvetone skal udføres via menuen PICTURE, og ikke via PC'en. Se "Gem billedjusteringer" på side 35 i vejledningen for at få yderligere oplysninger.

Lad ikke stillbilleder, som f.eks. computerbilleder, blive stående på skærmen i længere tid, da der kan opstå permanente efterbilleder på skærmen.

DTV

LIST

V.AUX

GO

LIST

PC

GO

BEMÆRK! Hvis du har tilsluttet HD-udstyr til BeoSystem 2, påvirker det visse videofunktioner:

- Der er ingen statusdisplays på skærmen, men du kan stadig gå ind i menuet
- Set-top Box Controller menuen, der er beskrevet på side 20 i vejledningen, vises ikke
- Hvis du har valgt FORMAT 2 til letter-box billeder, som beskrevet på side 11 i vejledningen, kan du ikke rulle op eller ned i billedet
- Du kan ikke fordele lyd eller billeder fra en HD-kilde til et produkt i et linkrum.
- Du kan ikke optage en HD-kilde, medmindre dit HD-udstyr også har et Standard Definition (SD) signal
- Du kan ikke vælge HD-kilden, når du bruger funktionen P-AND-P beskrevet på side 14 i vejledningen.

Juster HD-billedet

Du kan eventuelt få brug for at justere billedet, når du bruger en HD-kilde sammen med BeoSystem 2. Brug Beo4 fjernbetjeningen til at justere billedets placering, størrelse og proportioner.

Mens HD-kilden er tændt...

Tryk på LIST flere gange, indtil FORMAT vises

LIST

FORMAT

Tryk for at kunne justere billedet **9**

Tryk for at flytte billedet op eller ned ▲ ▼

Tryk for at flytte billedet til venstre eller højre ◀ ▶

Tryk for at formindske billedets højde ■

Tryk for at forøge billedets højde ■

Tryk for at formindske billedets bredde ■

Tryk for at forøge billedets bredde ■

Tryk for at gemme indstillingerne **GO**

Tryk på EXIT for at vende tilbage uden at gemme indstillingerne **EXIT**

Musiksystem med BeoVision 4

Hvis du tilslutter et kompatibelt musiksystem fra Bang & Olufsen til BeoSystem 2, opnår du fordelene ved et integreret musik-/videosystem.

Afspil en CD på musiksystemet ved hjælp af de højttalere, der er tilsluttet til BeoSystem 2, eller tænd for et tv-program og send lyden til højttalerne i dit musiksystem.

Systemerne kan placeres sammen i ét rum eller i to rum med BeoVision 4 placeret i det ene rum og musiksystemet med et sæt højttalere placeret i det andet.

Ikke alle Bang & Olufsen musiksystemer understøtter integration med BeoSystem 2.

Tilslut musiksystemet

Sæt det ene multistik på et Master Link kabel i stikket mærket MASTER LINK på BeoSystem 2 og det andet multistik i stikket mærket MASTER LINK på musiksystemet.

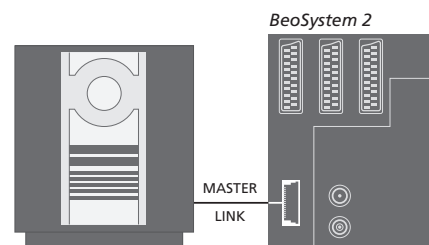

Indstilling af Options

Hvis BeoVision 4 er sat op i et AV-system, er det muligt, at det skal indstilles på den korrekte Option. Options indstilles ved hjælp af Beo4 fjernbetjeningen og med hele systemet sat i stand-by.

Indstilling af options for BeoVision 4...

- > Hold knappen **•** nede, og tryk på LIST.
- > Slip begge knapper.
- > Tryk på LIST flere gange, indtil OPTION? vises i Beo4's display, og tryk på GO.
- > Tryk på LIST flere gange, indtil V.OPT vises i Beo4's display. Indtast derefter det relevante tal (0, 1 eller 2).

Indstilling af Options for musiksystemet...

- > Hold knappen **•** nede, og tryk på LIST.
- > Slip begge knapper.
- > Tryk på LIST flere gange, indtil OPTION? vises i Beo4's display, og tryk på GO.
- > Tryk på LIST flere gange, indtil A.OPT vises i Beo4's display. Indtast derefter det relevante tal (0, 1, eller 2).

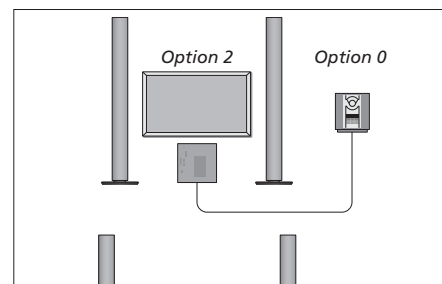

BeoVision 4 og et musiksystem sat op i samme rum – alle højttalerne er tilsluttet BeoSystem 2.

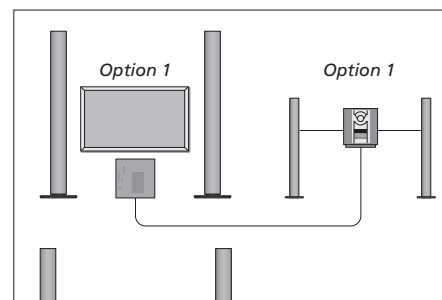

Du kan vælge at sætte BeoVision 4 og musiksystemet (med et tilsluttet sæt højttalere) op i samme rum.

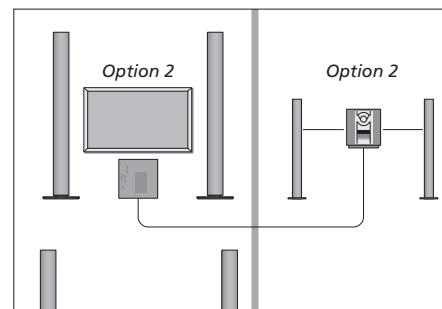

Du kan vælge at sætte musiksystemet op i ét rum og BeoVision 4 i et andet.

Brug et integreret musik-/ videosystem

Hvis du integrerer dit musiksystem og BeoVision 4, kan du vælge en højttalerkombination, som passer til det aktuelle video- eller musikprogram, og også optage videolyd på musiksystemet.

Optagelse af videolyd

Hvis du lytter til lyd fra BeoVision 4 via højttalerne i dit Bang & Olufsen musiksystem, og hvis musiksystemet også har en kassettebåndoptager, kan du optage lyd fra fjernsynet på denne båndoptager. Se den vejledning, som følger med musiksystemet for at få yderligere oplysninger.

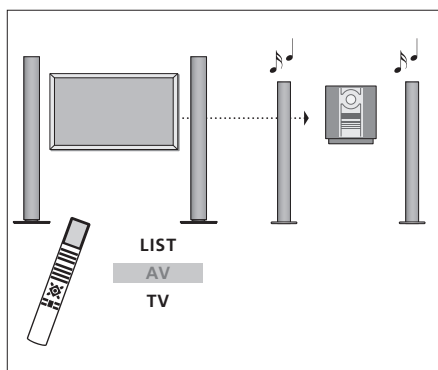

Hvis du ønsker at lytte til lyd fra en fjernsynskilde over musiksystemets højttalere uden at tænde for skærmen, skal du trykke på LIST flere gange, indtil AV* vises i Beo4's display. Tryk derefter på en kildeknop, f.eks. TV.

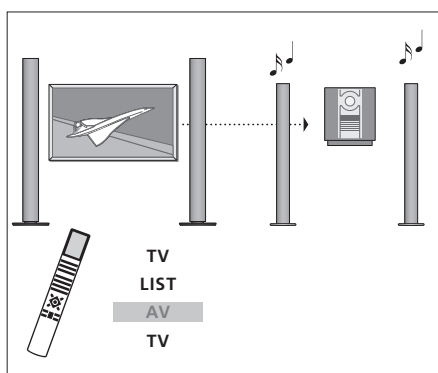

Hvis du ønsker at lytte til lyd fra en fjernsynskilde over musiksystemets højttalere, mens skærmen er tændt, skal du trykke på TV og derefter trykke på LIST flere gange, indtil AV* vises i Beo4's display. Tryk derefter på TV igen.

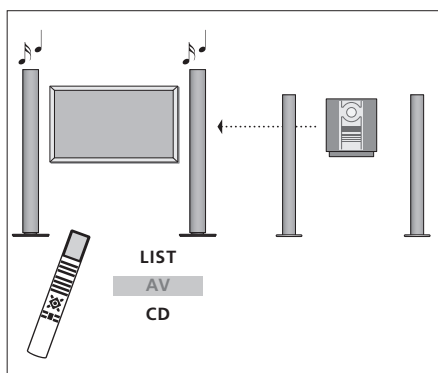

Hvis du ønsker at lytte til musik over BeoSystem 2's højttalere, skal du trykke på LIST flere gange, indtil AV* vises i Beo4's display. Tryk derefter på en musikkildeknop, f.eks. CD.

*For at få vist AV på Beo4 skal du tilføje den til Beo4's liste over funktioner. Hvis du ønsker yderligere oplysninger, skal du se kapitlet "Tilpasning af Beo4" på side 32.

BeoLink – fordeling af lyd og billede

BeoLink systemet giver mulighed for at fordele billeder og/eller lyd til andre rum i huset.

Du kan f.eks. tilslutte BeoSystem 2 til et andet videosystem eller til et sæt højttalere i et andet rum, så du får mulighed for at "flytte" billeder eller lyd til andre rum.

Hvis du har installeret et BeoLink fordelingssystem, kan du enten bruge BeoVision 4 i hovedrummet, f.eks. en stue, eller i et linkrum, f.eks. et kontor eller et soveværelse.

System modulatoren sikrer, at videokilderne kan fordeles til linkrummet. I særlige tilfælde kan det være nødvendigt at indtaste modulatorindstillinger.

Linktilslutninger

Linkrumssystemet skal tilsluttes hovedrumssystemet via et Master Link kabel:

- > Sæt Master Link kablet i stikket mærket MASTER LINK på BeoSystem 2.
- > Hvis du også ønsker at fordele videosignaler, skal du tilslutte et almindeligt antennekabel til stikket mærket LINK på BeoSystem 2.
- > Før derefter begge kabler til linkrummet og følg den vejledning, som følger med udstyret til linkrummet.

Hvis der allerede er tilsluttet et musiksystem til MASTER LINK stikket på BeoSystem 2, skal du dele Master Link kablet i to og forbinde dem med kablet fra linkrummet ved hjælp af en særlig samledåse. Kontakt din Bang & Olufsen forhandler for at få hjælp.

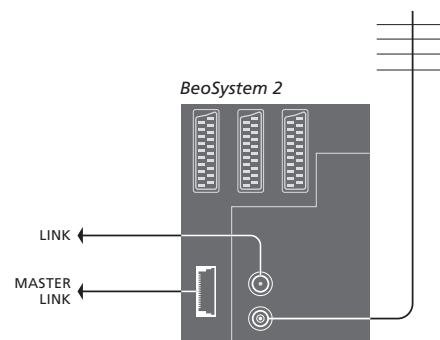

System modulator

Hvis du har et musiksystem eller en linkhøjtaler i et linkrum, og du vælger at sætte et ikke-linkbart fjernsyn op i det samme rum, skal du sætte system modulatoren på *On*. Fabriksindstillingen er *Off*.

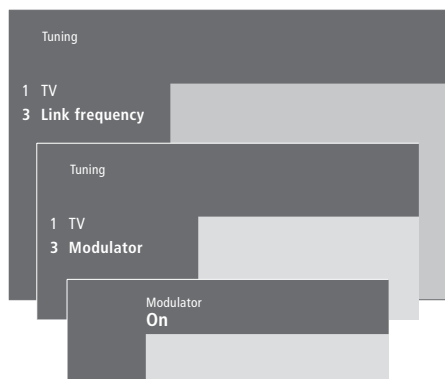

Sådan tænder du for system modulatoren...

- > Tryk på **MENU** for at hente hovedmenuen frem.
- > Tryk på **3** for at hente menuen *Setup* frem. *Tuning* er allerede fremhævet.
- > Tryk på **GO** for at hente menuen *Tuning* frem.
- > Tryk på **▼** for at flytte markøren ned til menuen *Link frequency*.
- > Tryk på **MENU** for at få vist punktet *Modulator*.
- > Tryk på **GO** for at hente menuen *Modulator* frem.
- > Tryk på **▲** eller **▼** for at skifte fra *Off* til *On*.
- > Tryk på **GO** for at gemme indstillingen, eller...
- > ...tryk på **EXIT** for at forlade alle menuer uden at gemme.

Link frekvens

Hvis en tv-station i dit område sender på samme signalfrekvens som den, BeoLink systemet bruger (599 MHz), skal du indstille system modulatoren på en ledig frekvens. Når du ændrer link frekvensen på hovedrumssystemet, skal du sørge for, at link frekvensen på linkrumssystemet svarer hertil.

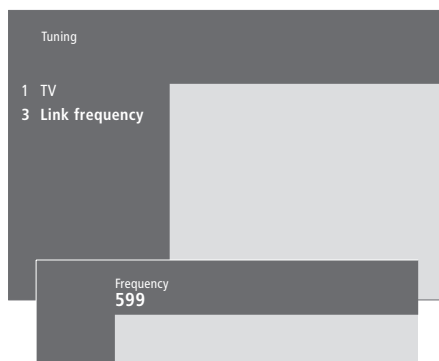

Sådan ændrer du link frekvensen...

- > Tryk på **MENU** for at hente hovedmenuen frem.
- > Tryk på **3** for at hente menuen *Setup* frem.
- > Tryk på **GO** for at hente menuen *Tuning* frem.
- > Tryk på **2** for at hente menuen *Link frequency* frem.
- > Tryk på **▲** eller **▼** for at finde en ledig frekvens. Du kan også indtaste frekvensen ved hjælp af taltasterne på Beo4.
- > Tryk på **GO** for at gemme indstillingen, eller...
- > ...tryk på **EXIT** for at forlade alle menuer uden at gemme.

BeoLink – BeoVision 4 i et linkrum

Hvis du har installeret BeoLink i dit hjem og placerer BeoVision 4 i et linkrum, kan du betjene tilsluttede systemer i hovedrummet via BeoVision 4.

Du skal følge nedenstående fremgangsmåde, når du tilslutter BeoVision 4 til brug i et linkrum:

- 1 Sæt stikket fra BeoSystem 2 i stikkontakten.
- 2 Brug Beo4 fjernbetjeningen til at indstille BeoSystem 2 til *Option 6**.
- 3 Afbryd strømmen til BeoSystem 2.
- 4 Foretag tilslutningerne.
- 5 Sæt igen strøm til BeoSystem 2.

Indstilling af Options

Før at hele systemet kan fungere korrekt, er det vigtigt at sikre, at BeoSystem 2 i linkrummet er indstillet på den korrekte Option, før du tilslutter det til systemet i hovedrummet!

- > Hold knappen • nede, og tryk på LIST.
- > Slip begge knapper.
- > Tryk på LIST flere gange, indtil OPTION? vises i Beo4's display, og tryk på GO.
- > Tryk på LIST flere gange, indtil V.OPT vises i Beo4's display, og tryk på 6*.

Linkrumstilslutninger

BeoSystem 2 i linkrummet skal tilsluttes til systemet i hovedrummet ved hjælp af to forskellige kabler:

- BeoLink tilslutning (via et Master Link kabel og en samledåse).
- Antennetilslutning (via et almindeligt antennekabel).

BeoLink tilslutning

I hovedrummet: Sæt Master Link kablet i stikket mærket MASTER LINK på hovedsystemet. Før kablet til samledåsen og klip det over, så det får en passende længde.

I linkrummet: Sæt Master Link kablet i stikket mærket MASTER LINK på BeoSystem 2. Før kablet til samledåsen og klip det over, så det får en passende længde.

Inde i samledåsen: Forbind kablerne som beskrevet i den vejledning, der følger med dåsen/kablet. Vejledningen beskriver alle dåsens muligheder, samt hvordan du forbinder kablerne.

Antennetilslutning

Sæt den ene ende af et almindeligt tv-antennekabel (koaksialkabel) i stikket mærket LINK på hovedsystemet og den anden ende i antenneindgangsstikket på BeoSystem 2.

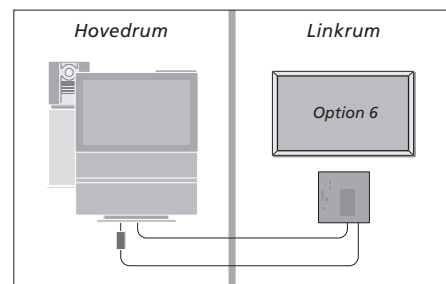

**Hvis du tilslutter BeoVision 4 til brug i et linkrum, hvor der allerede er tilsluttet andre linksystemer, f.eks. højttalere, skal du i stedet indstille BeoSystem 2 på "Option" 5.*

Betjening i linkrum

Når du opholder dig i linkrummet, kan du betjene alle tilsluttede systemer med Beo4 fjernbetjeningen.

Brug kilder, der kun findes i ét af rummene...

Tryk på knappen til den kilde, du ønsker at bruge

RADIO
A MEM
DTV

Betjen den valgte kilde, som du plejer

Brug en kilde i hovedrummet – en kilde, der findes i begge rum...

Tryk flere gange, indtil LINK* vises i Beo4's display

LIST
LINK

Tryk på knappen til den kilde, du ønsker at bruge

TV

Betjen den valgte kilde, som du plejer

Brug en kilde i linkrummet – en kilde, der findes i begge rum...

Tryk på knappen til den kilde, du ønsker at bruge

TV

Betjen den valgte kilde, som du plejer

Lyt til stereolyd i linkrummet...

Lyd, som fordeles fra en kilde i hovedrummet, f.eks. en set-top boks, til linkrummet, udsendes normalt i mono. Du kan dog også vælge stereolyd:

- > Tryk f.eks. på **DTV** for at tænde for en set-top boks, der er tilsluttet til systemet i hovedrummet.
- > Tryk på **LIST** list flere gange, indtil AV* vises i Beo4's display.
- > Tryk på **DTV** igen for at høre stereolyd.

VIGTIGT! Mens denne funktion bruges, er det ikke muligt at fordele andre kilder fra hovedrummet til andre systemer i et linkrum!

Timer-afspilning eller Timer stand-by kan også udføres på et BeoVision 4 i linkrummet. De skal programmeres fra systemet i hovedrummet, og Timer-funktionen skal aktiveres på BeoVision 4. Se "Få BeoVision 4 til at starte og stoppe automatisk" på side 18 i vejledningen, hvis du ønsker yderligere oplysninger.

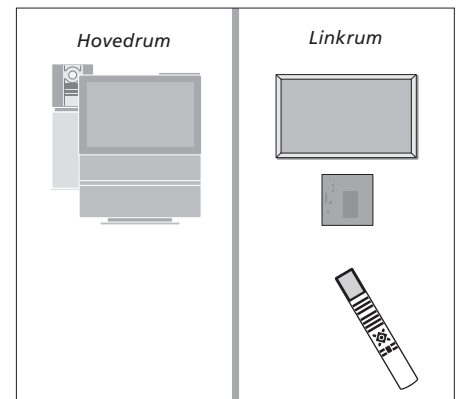

**For at få vist LINK eller AV på Beo4 skal du tilføje den til Beo4's liste over funktioner. Hvis du ønsker yderligere oplysninger, skal du se kapitlet "Tilpasning af Beo4" på side 32.*

Tilpasning af Beo4

Knapperne på Beo4 giver direkte adgang til fjernbetjening af mange af fjernsynets funktioner, og Beo4's display giver dig adgang til endnu flere funktioner.

Når som helst en kilde vises på Beo4 (f.eks. TV eller RADIO), kan du trykke på knappen LIST og hente ekstra funktioner frem i displayet, som kan hjælpe dig med at betjene den pågældende kilde – præcis, som hvis du henter ekstra knapper frem. Du kan også tænde for ekstraudstyr, som er tilsluttet BeoSystem 2.

Bemærk, at Beo4 indeholder en liste over alle Bang & Olufsens ekstra musik- og videofunktioner, men kun de funktioner, som understøttes af BeoVision 4, fungerer, når du henter dem frem i Beo4's display.

Du kan tilpasse Beo4's liste over funktioner, så de passer til dine behov, og ændre den rækkefølge, hvori disse ekstra funktioner vises, når du henter dem frem.

Konfigurer Beo4

Hvis du allerede har en Beo4 fjernbetjening, kan du konfigurere den, så den fungerer sammen med BeoVision 4.

Tryk på stand-by-knappen, og hold den nede

Tryk for at få adgang til Beo4's opsætningsfunktion

Slip begge knapper. ADD? vises i displayet

Tryk flere gange, indtil CONFIG? vises i Beo4's display

Tryk for at kunne vælge konfigurationstype

Tryk flere gange, indtil VIDEO? vises i Beo4's display

Tryk for at få adgang til videokonfigurationen

Tryk flere gange, indtil VIDEO1 vises i Beo4's display*

Tryk for at gemme konfigurationen

STORED vises og angiver, at konfigurationen er gemt. Du forlader automatisk Beo4's opsætningsfunktion

**Hvis videokonfigurationen ikke indeholder VIDEO1, kan du vælge AVANT i stedet.*

Tilføj en ekstra "knap"

Når du tilføjer en ny funktion til Beo4's liste, kan du derefter hente den nye "knap" frem i Beo4's display.

Tryk på stand-by-knappen, og hold den nede

Tryk for at få adgang til Beo4's opsætningsfunktion

Slip begge knapper. ADD? vises i displayet

Tryk for at hente listen over tilgængelige "knapper" frem. Den første "knap" vises i displayet og blinker

Tryk for at gå frem eller tilbage i listen over alle ekstra "knapper"

Tryk for at tilføje og placere "knappen" på den forudindstillede position, eller...

...tryk for at indsætte "knappen" på en bestemt position på listen

ADDED vises og angiver, at "knappen" er tilføjet. Du forlader automatisk Beo4's opsætningsfunktion

LIST

ADD?

LIST

CONFIG?

GO

LIST

VIDEO?

GO

LIST

VIDEO1

GO

STORED

LIST

ADD?

GO

▲

▼

GO

1 – 9

ADDED

Flyt ekstra "knapper"

Du kan ændre den rækkefølge, de ekstra "knapper" vises i, når du trykker på LIST.

Tryk på stand-by-knappen, og hold den nede	•
Tryk for at få adgang til Beo4's opsætningsfunktion	LIST
Slip begge knapper. ADD? vises i displayet	ADD?
Tryk flere gange, indtil MOVE? vises i Beo4's display	LIST MOVE?
Tryk for at hente listen over ekstra "knapper" frem. Den første "knap" vises i displayet	GO
Tryk for at gå frem eller tilbage i listen over ekstra "knapper"	▲ ▼
Tryk for at flytte og placere den viste "knap" som den første på listen, eller...	GO
...tryk for at flytte "knappen" til en bestemt position på listen	1 - 9
MOVED vises, og angiver, at "knappen" er flyttet. Du forlader automatisk Beo4's opsætningsfunktion	MOVED

Fjern en ekstra "knap"

Du kan fjerne en hvilken som helst ekstra "knap", der er tilgængelig, når du trykker på LIST.

Tryk på stand-by-knappen, og hold den nede	•
Tryk for at få adgang til Beo4's opsætningsfunktion	LIST
Slip begge knapper. ADD? vises i displayet	ADD?
Tryk flere gange, indtil REMOVE? vises i Beo4's display	LIST REMOVE?
Tryk for at hente listen over ekstra "knapper" frem. Den første "knap" vises i displayet	GO
Tryk for at gå frem eller tilbage i listen over ekstra "knapper"	▲ ▼
Tryk for at fjerne den "knap", der vises i displayet	GO
REMOVED vises og angiver, at "knappen" er fjernet. Du forlader automatisk Beo4's opsætningsfunktion	REMOVED

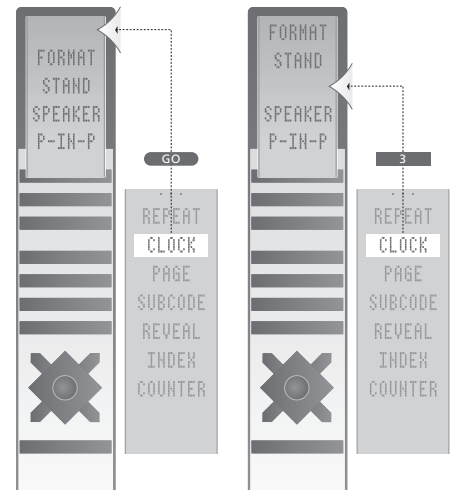

Tilføj en ekstra "knap" til Beo4, enten øverst på listen eller til en bestemt position.

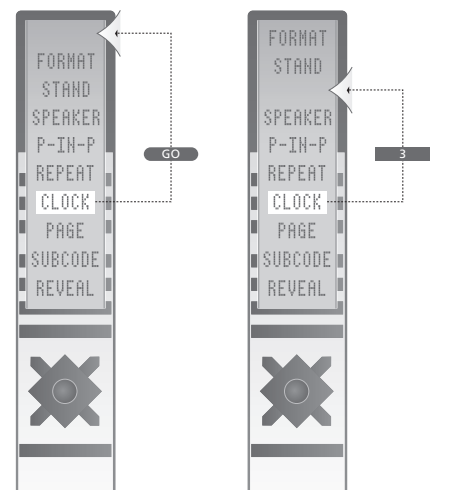

Flyt ekstra "knapper", enten øverst på listen eller til en bestemt position.

Skærmmenuer

Dette kapitel illustrerer menusystemets overordnede struktur, og er beregnet som en hjælp, så du kan finde vej gennem de skærmmenuer, systemet tilbyder.

Du kan også finde detaljerede oplysninger om de enkelte menuer, der giver en lang række valgmuligheder for opsætning og justering.

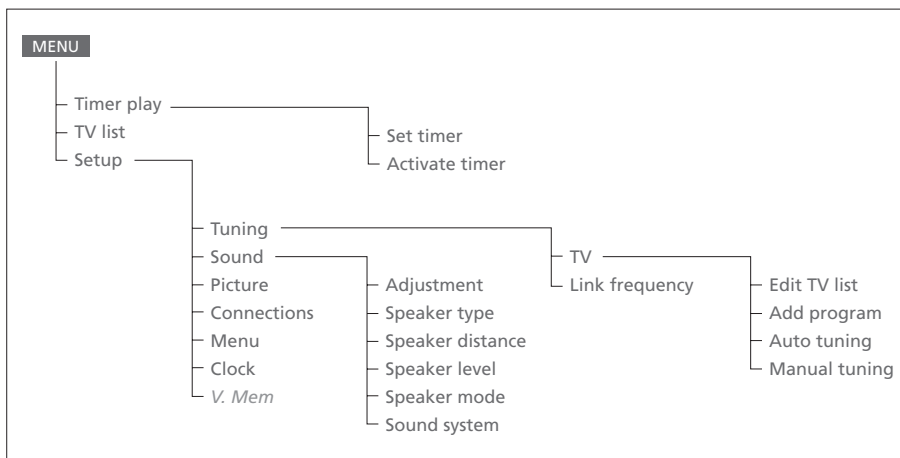

Det udvidede skærmmenusystem.

Tilstedeværelsen af gråtonede menupunkter afhænger af, om disse funktioner er tilgængelige i dit system. Tryk på MENU på Beo4 for at hente hovedmenuen frem.

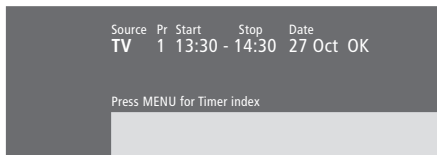

Det finder du på menuen *Set timer...*

Source

Afhængig af, hvad du vælger, angiver Source enten, at en bestemt kilde skal tændes eller slukkes, eller at systemet skal slukkes.

Valgmulighederne* er:

TV

For at tænde for fjernsynet.

V.Mem

For at tænde for en videooptager.

CD

For at tænde for CD-afspilleren.

A.Mem

For at tænde for en audiooptager.

Radio

For at tænde for radioen.

N.Music, N.Radio

For at afspille musik, der er gemt på din computer eller på radio-sites på Internettet (gælder for en tilsluttet computer med en BeoLink PC boks).

Standby

For at slukke for BeoVision 4. Bemærk, at hvis andre kompatible video- eller musiksystemer er tilsluttet BeoSystem 2, slukkes de også, selvom du har programmeret systemerne til at spille.

Pr (Programnummer)

Vælg det programnummer, du ønsker.

Start og Stop (Start- og stoptidspunkter)

Indtast de tidspunkter, du ønsker, systemet skal starte og/eller stoppe med at spille. Hvis du har valgt *Standby* som din kilde, skal du kun indtaste stoptidspunktet.

Date eller Days

Indtast den dato, du ønsker, systemet skal starte med at spille eller slukke.

OK

Når *OK* er fremhævet, skal du trykke på GO for at gemme indstillinger for Timer-afspilning eller Timer stand-by.

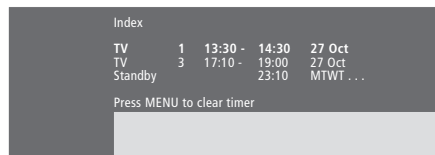

Det finder du i menuen *Timer index...*

Timer index viser en liste over alle dine programmerede Timere.

- > Tryk på **GO**, når en Timer er fremhævet, for at redigere den pågældende Timer.
- > Tryk på **MENU**, når en Timer er fremhævet, for at slette den pågældende Timer.

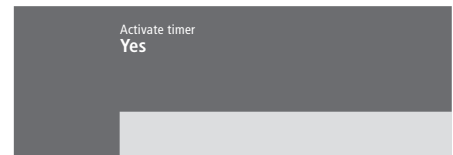

Det finder du i menuen *Activate timer...*

- > Vælg **Yes** for at aktivere dine Timere, og vælg **No** for at deaktivere dem.

*Hvis Radio er tilgængelig, vises CD og A.Mem også, uanset om de rent faktisk findes eller ej.



Det finder du i menuen **Edit TV list...**

Du har flere valgmuligheder, når tv-listen vises på skærmen:

- Flyt rundt på tv-kanalerne for at ændre deres rækkefølge i tv-listen.
- Slet uønskede tv-kanaler.
- Navngiv eller omdøb tv-kanalerne.

Hvis du vil have yderligere oplysninger, skal du se kapitlet "Redigering af indstillede tv-kanaler" på side 28 i vejledningen.

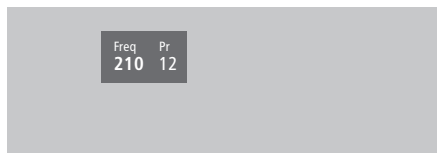

Det finder du i menuen **Add program...**

Freq (frekvens)

Viser frekvensen i løbet af processen *Add program*.

Pr (programnummer)

Viser programnummeret i løbet af processen *Add program*.

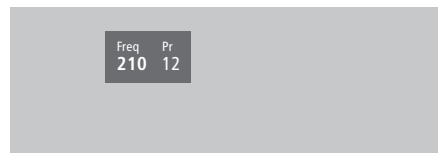

Det finder du i menuen **Auto tuning...**

Freq (frekvens)

Viser frekvensen i løbet af processen *Auto tuning*.

Pr (programnummer)

Viser programnummeret i løbet af processen *Auto tuning*.



Det finder du i menuen *TV manual tuning...*

Freq (frekvens)

Søgningen stopper ved den første kanal, der giver et acceptabelt signal. Hvis du kender en kanals nøjagtige frekvens, kan du indtaste tallet direkte ved hjælp af taltasterne på Beo4 fjernbetjeningen.

(System)

Hvis System vises i menuen, skal du sikre dig, at det korrekte sendesystem vises, før du begynder at indstille kanaler.

Pr (programnummer)

Indtast det programnummer (1–99), du ønsker at gemme kanalen på.

Name

Det navn, du giver en kanal, vises på tv-kanallisten. Et navn kan indeholde op til otte karakterer, herunder bogstaverne A–Z, tal og punktum. Hvis du ønsker yderligere oplysninger, skal du se kapitlet "*Navngiv indstillede kanaler*" på side 30 i vejledningen.

More

Hvis det er nødvendigt at indtaste yderligere oplysninger, skal du gå til *More* og trykke på GO. Nu vises en ekstra manuel indstillingsmenu.

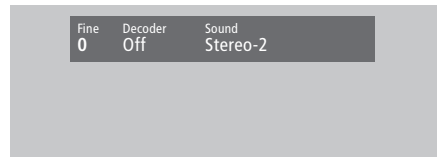

Det finder du i ekstramenuen

TV manual tuning...

Fine (finindstilling)

Fjernsynet indstilles automatisk på det bedst mulige billede. Nabokanaler kan dog gøre billedet lidt sløret, så det bliver nødvendigt at finindstille. Finindstilling kan ske inden for intervallet +8 til -8.

Decoder

Hvis du kun har tilsluttet én dekoder, er dine valgmuligheder *On* eller *Off*. Hvis der er tilsluttet to dekodere til BeoSystem 2, kan du vælge *Dec1*, *Dec2* eller *Off*.

Sound (mono/stereo/sprog)

Forskellige lydtyper kan være tilgængelige for en tv-kanal, f.eks. stereolyd, monolyd eller andre sprog.

Selvom du gemmer en lydtype/et sprog, kan du skifte mellem de forskellige typer, mens du ser en bestemt tv-kanal. Hvis du vil have oplysninger om de forskellige tilgængelige lydtyper, skal du se kapitlet "Skift lydtype eller sprog" på side 9 i vejledningen.

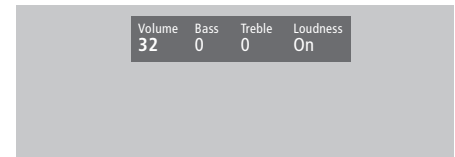

Det finder du i menuen *Adjustment...*

Volume

Lydstyrken kan justeres med to trin ad gangen inden for intervallet 00 til 72.

Bass

Bassen kan justeres med ét trin ad gangen inden for intervallet +6 til -6. 0 er den neutrale indstilling.

Treble

Diskanten kan justeres med ét trin ad gangen inden for intervallet +6 til -6. 0 er den neutrale indstilling.

Loudness

Loudness kan indstilles på *On* eller *Off*. Loudness-funktionen bruges til at kompensere for det menneskelige øres manglende følsomhed over for høje og lave frekvenser. Den forstærker de lave og høje frekvenser ved lav lydstyrke, så musikken bliver mere dynamisk.

Subwoofer (kun tilgængelig, hvis du har tilsluttet en BeoLab 2 subwoofer til BeoSystem 2).

Kan justeres med ét trin ad gangen inden for intervallet +9 til -9. 0 er den neutrale indstilling.

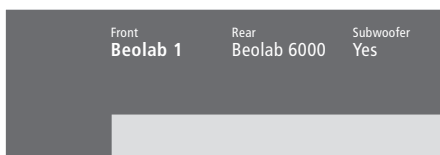

Det finder du i menuen *Speaker type...*

Front

Vælg de højttalere, du har tilsluttet, blandt de tilgængelige muligheder. Hvis der ikke er tilsluttet højttalere, skal du vælge *None*.

Rear

Vælg de højttalere, du har tilsluttet, blandt de tilgængelige muligheder. Hvis der ikke er tilsluttet højttalere, skal du vælge *None*.

Subwoofer

Angiv, om du har tilsluttet en BeoLab 2 subwoofer. Mulighederne er *Yes* eller *No*.

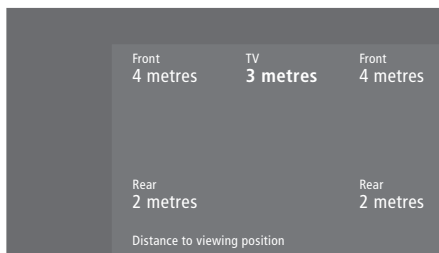

Det finder du i menuen *Speaker distance...*

Front

Indtast den omtrentlige direkte afstand i meter mellem din tv-position og hver af højttalerne.

Rear

Indtast den omtrentlige direkte afstand i meter mellem din tv-position og hver af højttalerne.

TV

Indtast den omtrentlige direkte afstand i meter mellem din tv-position og BeoVision 4.

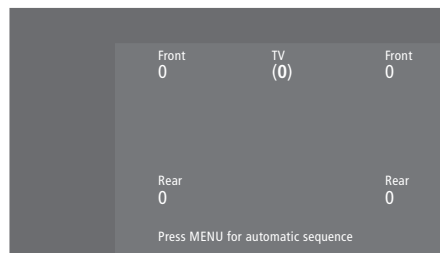

Det finder du i menuen *Speaker level...*

Front

Juster lydniveauet på din venstre og højre fronthøjttaler.

Rear

Juster lydniveauet på din venstre og højre baghøjttaler.

Centre

Juster lydniveauet fra centerhøjttalerne.

– de to lydsekvensvalg

Manual (standardindstilling)

Hvis du vælger den manuelle sekvens, følger lyden den højttaler, du fremhæver i menuen. Du kan derefter justere lyden i overensstemmelse hermed.

Automatic

Hvis du vælger den automatiske sekvens, skifter lyden automatisk mellem de eksterne højttalere hvert 2–3 sekund. For at justere højttalerniveauerne skal du flytte markøren til den højttaler, du ønsker at justere først.

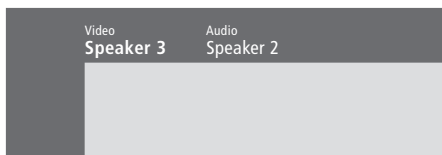

Det finder du i menuen *Speaker mode*...

Video

Du kan programmere en højttalerfunktion for videokilder. Mulighederne er følgende:

Speaker 3... Centerhøjttalerne, fronthøjttalerne og BeoLab 2 subwooferen er aktive.

Speaker 5... Surround sound fra alle højttalere, herunder BeoLab 2 subwooferen. Til programmer kodet i surround sound.

Audio

Du kan programmere en højttalerfunktion for tilsluttede audioskilder. Mulighederne er følgende:

Speaker 2... Stereolyd i de to fronthøjttalere. BeoLab 2 subwooferen er aktiv.

Speaker 4... Forbedret stereolyd i front- og baghøjttalerne. BeoLab 2 subwooferen er aktiv.

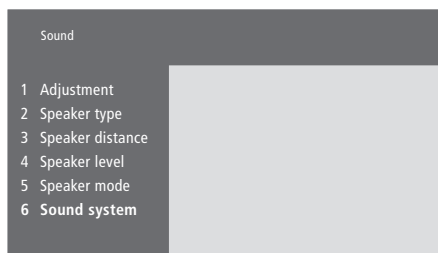

Det finder du i menuen *Sound system*...

Følgende lydsystemer kan ses i menuen: DOLBY 3 STEREO, DOLBY PRO LOGIC, DOLBY DIGITAL, DOLBY D + PRO LOGIC, DTS DIGITAL SURROUND, MONO/STEREO.

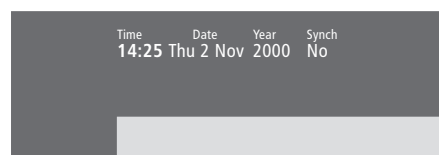

Det finder du i menuen *Clock*...

Time

Angiver tidspunkt. Indtast det aktuelle tidspunkt manuelt ved hjælp af taltasterne på Beo4.

Date

Angiver ugedag og dato.

Year

Angiver år.

Synch

Til synkronisering af det indbyggede ur med tekst-tv.

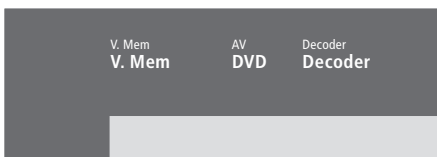

Det finder du i menuen **Connections...**

V.Mem

- V.Mem...* til en videooptager fra Bang & Olufsen
- DVD...* til en DVD-afspiller
- STB (DTV), STB (V.AUX)...* til en set-top boks*
- None...* hvis der ikke er tilsluttet ekstraudstyr

AV

- DVD...* til en DVD-afspiller
- DVD (YPbr)...* til en DVD-afspiller tilsluttet VGA-IN-stikket på BeoSystem 2
- STB (DTV), STB (V.AUX)...* til en set-top boks*
- V.AUX...* til andet udstyr
- Non B&O V.TP2...* til en videooptager, der ikke er fra Bang & Olufsen
- DVD2...* til en ekstra DVD-afspiller eller videooptager
- DVD2 (YPbr)...* til en ekstra DVD-afspiller eller videooptager tilsluttet VGA-IN-stikket på BeoSystem 2
- S-VHS V.TP2...* til en Super-VHS videobåndoptager
- Decoder(2)...* til en ekstra dekoder. Tilslut din primære dekoder til DECODER-stikket
- None...* hvis der ikke er tilsluttet ekstraudstyr

Decoder

- Decoder(1)...* til en primær dekoder eller Expander boks
- STB (DTV), STB (V.AUX)...* til en set-top boks*
- STB (DTV/YPbr), STB (AUX/YPbr)...* til en set-top boks tilsluttet VGA-IN-stikket på BeoSystem 2*
- PC (VGA)...* til en PC tilsluttet VGA-IN-stikket på BeoSystem 2
- V.AUX...* til andet udstyr, der ikke er fra Bang & Olufsen
- Non B&O V.TP2...* til en videooptager, der ikke er fra Bang & Olufsen
- None...* hvis der ikke er tilsluttet ekstraudstyr

*Vælg (DTV) til den primære set-top boks og (V.AUX) eller (AUX) til den sekundære set-top boks.

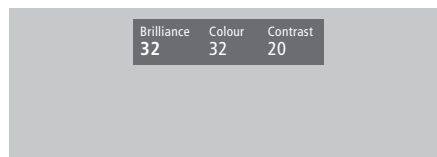

Det finder du i menuen **Picture...**

Brilliance

Billedets lysstyrke kan justeres med to trin ad gangen inden for intervallet 00 til 62. 32 er den neutrale indstilling.

Colour

Farvestyrken kan justeres med to trin ad gangen inden for intervallet 00 til 62. 32 er den neutrale indstilling.

Contrast

Kontrastniveauet på billedet kan justeres med to trin ad gangen inden for intervallet 00 til 62. 44 er den neutrale indstilling.

Videokilder, der gør brug af NTSC-signalet, har en fjerde justeringsmulighed – Tint (farvetone eller nuance) – der kan justeres.

Indeks

Beo4 fjernbetjening

Brug Beo4, *Vejledning s. 4*
 Fjern en "knap" fra Beo4's liste, 33
 Flyt ekstra "knapper", 33
 Få adgang til ekstra videoudstyr via Beo4,
Vejledning s. 34
 Konfigurer Beo4, 32
 Præsentation af BeoVision 4 og Beo4,
Vejledning s. 4
 Skift batterier på Beo4, 8
 Tilføj en "knap" til Beo4's liste, 32

BeoLink

BeoVision 4 i et linkrum – betjening, 31
 BeoVision 4 i et linkrum – tilslutning, 30
 Fordel lyd og billede, 28
 Link frekvens, 29
 Linkstik – Master Link, 28
 Linktilslutninger, 28
 System modulator, 29

Billede

Det finder du i menuen *Picture*, 40
 Få billedet til at fylde skærmen ud,
Vejledning s. 11
 Indsæt et billede i billedet, *Vejledning s. 14*
 Juster lysstyrke, farve eller kontrast,
Vejledning s. 35

Dekoder

Stikpanelerne, 9–12
 Tilslut AV- eller RF-dekoder, 21
 Tilslut to dekodere, 21

Displays og menuer

Skærmdisplay, *Vejledning s. 5*
 Skærmmenuer, 34–40
 Viste oplysninger og menuer, *Vejledning s. 5*

Format

Vælg billedformat, *Vejledning s. 11*

High Definition (HD)

Gå ind i en HD-kilde, 23
 Registrer en HD-kilde, 23
 Tilslut en HD-kilde, 22

Hjemmebiograf

Få billedet til at fylde skærmen ud,
Vejledning s. 11
 Vælg højttalere til filmlyd, *Vejledning s. 10*

Hovedtelefoner

Stikpanelet på fronten af BeoSystem 2, 12

Højttalere

Det finder du i menuen *Speaker distance*, 38
 Det finder du i menuen *Speaker level*, 38
 Det finder du i menuen *Speaker mode*, 39
 Det finder du i menuen *Speaker type*, 38
 Indstil højttalerafstand, 15
 Kalibrer lydniveauet, 16
 Placer eksterne højttalere, 13
 Programmér en standard højttaler-funktion,
 17
 Tilslut højttalere, 14
 Vælg højttalere til filmlyd, *Vejledning s. 10*

Indstille

Det finder du i ekstramenuen
TV manual tuning, 37
 Det finder du i menuen *Add program*, 36
 Det finder du i menuen *Auto tuning*, 36
 Det finder du i menuen *TV manual tuning*, 37
 Find tilgængelige kanaler, *Vejledning s. 26*
 Flyt indstillede kanaler, *Vejledning s. 29*
 Juster indstillede tv-kanaler, *Vejledning s. 28*
 Navngiv indstillede kanaler, *Vejledning s. 30*
 Slet indstillede kanaler, *Vejledning s. 31*
 Tilføj nye tv-kanaler, *Vejledning s. 27*

IR-modtager

Muliggør betjening med Beo4 – tilslut
 IR-modtageren, 6

Kontakt

Kontakt Bang & Olufsen, *Vejledning s. 42*

Lyd

Det finder du i menuen *Adjustment*, 37
 Få vist navnet på det aktive lydsystem,
Vejledning s. 37
 Juster eller fjern lyden fra højttalerne,
Vejledning s. 9
 Juster lydstyrke, bas, diskant eller loudness,
Vejledning s. 36
 Kalibrer lydniveauet, 16
 Programmér en standard højttalerfunktion,
 17
 Skift lydtype eller sprog, *Vejledning s. 9*
 Vælg en højttalerkombination,
Vejledning s. 10
 Vælg højttalere til filmlyd, *Vejledning s. 10*

Master Link

BeoVision 4 i et linkrum, 30
 Fordel lyd og billede med BeoLink, 28
 Tilslut og betjen et musiksystem, 26

PC

Få adgang til en PC, 23
 Registrer en PC, 23
 Tilslut en PC, 22

PIN-kode

Aktiver PIN-kodesystemet, *Vejledning s. 22*
 Brug din PIN-kode, *Vejledning s. 23*
 Har du glemt din PIN-kode?, *Vejledning s. 23*
 Skift eller slet din PIN-kode, *Vejledning s. 22*

Placering

Placer BeoVision 4, 4
 Placer eksterne højttalere, 13

Plasmaskærm

Håndter skærmen, 4
 Stik, 9
 Tilslut skærmen til BeoSystem 2, 7
 Vedligeholdelse, 8

Set-top boks

Alternativ set-top bokstilslutning, 20
 Betjen en set-top boks, *Vejledning s. 20*
 Menuen Set-top Box Controller,
Vejledning s. 21
 Set-top boks – AV-tilslutning, 19
 Set-top boks – IR-sender, 19

Sprog

Skift lydtype eller sprog, *Vejledning s. 9*

Stikpanelerne

AV- og antennestikpanel, 9
 Ekstra stik, 10
 Højtalerstikpanel og digitalt
 indgangsstikpanel, 10
 Stikpanelet på fronten af BeoSystem 2, 12
 Stikpanel – plasmaskærm, 11
 Tilslut ekstraudstyr, 18

Surround sound

Højtalerstikpanel og digitalt
 indgangsstikpanel, 10
 Højtalertilslutninger – surround sound,
 13–17
 Vælg højtalere til filmlyd, *Vejledning s. 10*

Tekst-tv

Aktiver undertekster fra tekst-tv,
Vejledning s. 13
 Gem foretrukne tekst-tv-sider –
 hukommelsessider, *Vejledning s. 12*
 Grundlæggende funktioner i tekst-tv,
Vejledning s. 12
 Gå direkte til en side via Fastext,
Vejledning s. 17
 Opdaterede tekst-tv-sider, *Vejledning s. 16*
 Tekst-tv – forstør, miks og afdæk,
Vejledning s. 16

Tilslutninger

Antenne- og lysnettilslutning, 7
 Dekoder – AV- eller RF-dekoder, 21
 Dekoder – To dekodere, 21
 Det finder du i menuen *Connections*, 40
 Ekstra videoudstyr, 18
 – DVD-afspiller, AV 2 Expander, videobåndoptager,
 videospil, videokamera osv.
 Hovedtelefoner, 12
 Linktilslutninger, 28
 Musiksystem, – tilslut til BeoSystem 2, 26
 Registrer ekstra videoudstyr, *Vejledning s. 32*
 Set-top boks – Alternativ set-top boks-
 tilslutning, 20
 Set-top boks – AV-tilslutning, 19
 Set-top boks – IR-sender, 19
 Stikpanelerne, 9–12
 Stikpanelet på fronten af BeoSystem 2, 12
 Tilslut højtalere, 14
 Tilslut skærmen til BeoSystem 2, 7

Timer

Aktiver Timer-afspilningsfunktionen,
Vejledning s. 19
 Det finder du i menuen *Activate Timer*, 35
 Det finder du i menuen *Set Timer*, 35
 Få BeoVision 4 til at starte og stoppe
 automatisk, *Vejledning s. 18*
 Få vist, rediger eller slet en Timer,
Vejledning s. 19
 Indtast indstillinger for det indbyggede ur,
Vejledning s. 38
 Tidsprogrammeret afspilning via tekst-tv,
Vejledning s. 19

Tv-kanaler

Det finder du i menuen *Edit TV list*, 36
 Find tilgængelige kanaler, *Vejledning s. 26*
 Flyt indstillede kanaler, *Vejledning s. 29*
 Få vist kanallisten, *Vejledning s. 8*
 Juster indstillede tv-kanaler, *Vejledning s. 28*
 Navngiv indstillede kanaler, *Vejledning s. 30*
 Slet indstillede kanaler, *Vejledning s. 31*
 Tilføj nye tv-kanaler, *Vejledning s. 27*
 Vælg en tv-kanal, *Vejledning s. 8*

Undertekster

Aktiver undertekster fra tekst-tv,
Vejledning s. 13

Ur

Det finder du i menuen *Clock*, 39
 Indtast indstillinger for det indbyggede ur,
Vejledning s. 38

Vedligeholdelse

BeoVision 4, 8
 Skift batterier på Beo4, 8

Videokamera

Kopier fra et videokamera, 12
 Se videokameraoptagelser på BeoVision 4, 12
 Tilslut et videokamera, 12

Tekniske specifikationer, funktioner og brug
deraf kan ændres uden varsel.

